

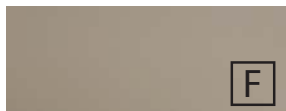

## Frontdekore

**F** Folierte Front

**M** Melaminharzbeschichtete Front mit ABS-Kante



Nr. 764 Steingrau matt



Nr. 777 Cosmos Grey matt



Nr. 793 Edelweiß matt



Nr. 891 Quarzgrau matt



Nr. 893 Titangrau matt



Nr. 686 Anthrazit hgl.



Nr. 722 Polarweiß hgl.



Nr. 679 Betonoptik



Nr. 755 Hacienda Schwarz



Nr. 769 Hacienda Grau



Nr. 670 Halifax Eiche



Nr. 680 Charleston Eiche



Nr. 750 Cardiff Eiche



Nr. 785 Eiche Natur  
Nachbildung



Nr. 786 Eiche Trüffel



Nr. 794 Eiche Sand

## Korpuseitendekore

\* Hochglanz Korpus gegen Aufpreis



Nr. 164  
Steingrau matt



Nr. 177  
Cosmos Grey  
matt

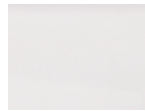

Nr. 111  
Weiß matt



Nr. 191  
Quarzgrau matt



Nr. 193  
Titangrau matt

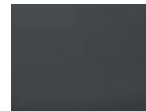

\*Nr. 121  
Anthrazit hgl.

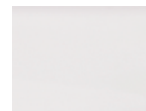

\*Nr. 161  
Weiß hgl.



Nr. 179  
Betonoptik



Nr. 155  
Hacienda  
Schwarz



Nr. 169  
Hacienda Grau



Nr. 170  
Halifax Eiche



Nr. 180  
Charleston  
Eiche



Nr. 150  
Cardiff Eiche



Nr. 185  
Eiche Natur  
Nachbildung



Nr. 186  
Eiche Trüffel



Nr. 194  
Eiche Sand

## Waschtischfarbe

STONEPLUS - Möbelwaschtisch



Nr. 61  
Weiß

## Griffvarianten

Standard Griff



Nr. 589 Stangengriff  
chrom

Optionale Griffe



Nr. 559 Stangengriff  
schwarz matt



Nr. 529  
Griffleiste chrom



Nr. 538  
Griffleiste alu matt



Nr. 539  
Griffleiste schwarz matt



## Auszugstechnik

Premium Auszug mit Dämpfung

Türen mit Dämpfungssystem

Alle Angaben unverbindlich und freibleibend. Fehler, Irrtümer und Änderungen vorbehalten.  
2022/2023 - ID

Bitte beachten Sie die Gewährleistungs-, Montage- und Pflegehinweise, sowie die Gütevereinbarungen zu Anfang des Verkaufshandbuchs.

## CONCEPT LINE Neo - Bestellhilfe

Einen Vordruck für die Bestellung ist bei Ihrem Laguna Serviceteam oder unter [www.laguna-badwelten.de](http://www.laguna-badwelten.de) im Händler-Login erhältlich.



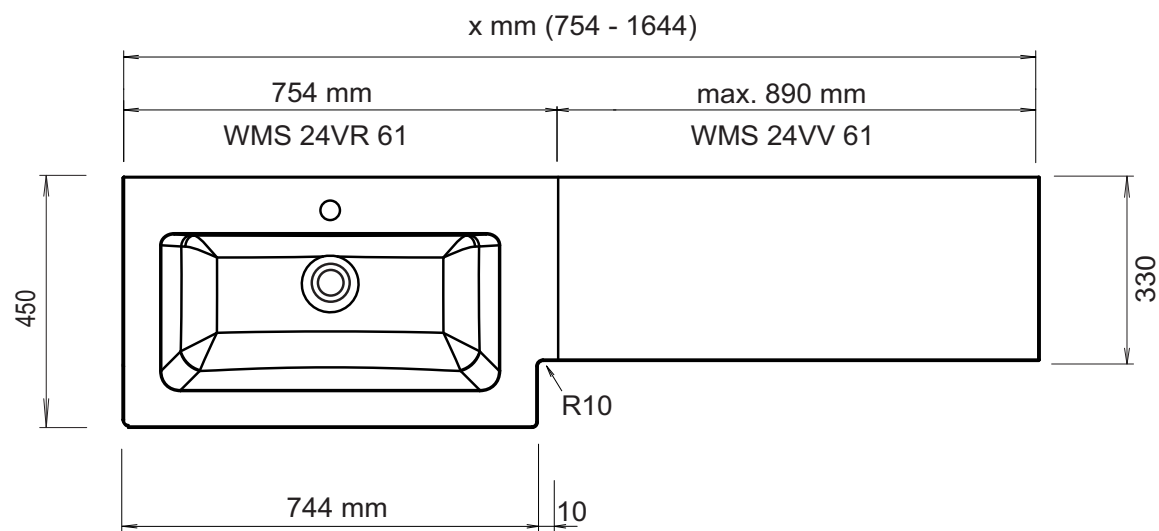

### STONEPLUS - Waschtisch Rücksprung rechts

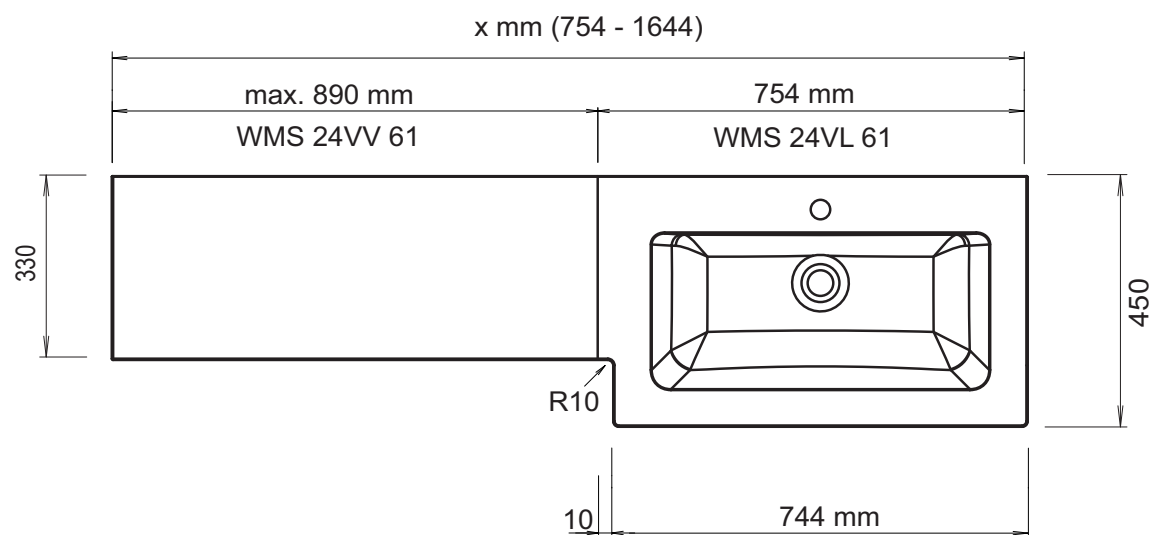

### STONEPLUS - Waschtisch Rücksprung links

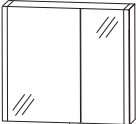

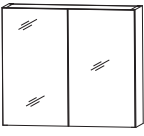

# CONCEPT LINE Neo - Typenliste

Tiefenangabe entspricht der Korpus-tiefe		Tiefe in mm	Breite in mm	Höhe in mm	Artikelnummer	Anschlag
<b>Spiegelschränke</b>						
 Abb. = links	<b>Spiegelschrank</b> 2 Doppelspiegeltüren 2 Glasfachböden 1 Schalter-Steckdosenelement 2 LED-Beleuchtungsprofile 2 x 9,9 Watt / Converter 60 Watt 2 x 800 Lumen / 2700 - 6500 Kelvin 1 Sensor zur Warm-Kaltlichtsteuerung mit 3 Dimmstufen Türbreiten: 380 mm / 280 mm Dieses Produkt enthält eine Lichtquelle der Energieeffizienzklasse: F					
	<b>große Tür links</b>  <b>große Tür rechts</b>  Optionales Zubehör: LED-Aufbau-Flächenleuchte 634 mm in chrom matt LED-Aufbau-Flächenleuchte 634 mm in schwarz matt LED-Waschplatzbeleuchtung Emotion zusätzliche Doppelsteckdose	150	700	640	<b>S 2 A 4 4 7 L 0 5</b>	
		150	700	640	<b>S 2 A 4 4 7 R 0 5</b>	
					P Z 1 1 4 0 6 0 P Z 1 1 6 0 6 0 P Z 1 1 5 0 6 0 P Z 1 1 3 5 E B	
<b>Anbauelemente</b>						
  Abb. = links	<b>LED- Anbauspiegelschrank</b> 1 Doppelspiegeltür 2 Glasfachböden 1 LED-Beleuchtungsprofil 9,9 Watt 800 Lumen / 2700 - 6500 Kelvin 1 Verlängerungskabel Dieses Produkt enthält eine Lichtquelle der Energieeffizienzklasse: F	150	300	640	<b>S 2 A 4 4 3 L 0 6</b>	
		150	300	640	<b>S 2 A 4 4 3 R 0 6</b>	
		150	400	640	<b>S 2 A 4 4 4 L 0 6</b>	
		150	400	640	<b>S 2 A 4 4 4 R 0 6</b>	
		150	500	640	<b>S 2 A 4 4 5 L 0 6</b>	
		150	500	640	<b>S 2 A 4 4 5 R 0 6</b>	
		150	600	640	<b>S 2 A 4 4 6 L 0 6</b>	
		150	600	640	<b>S 2 A 4 4 6 R 0 6</b>	
	<b>Anbauspiegelschrank</b> 1 Doppelspiegeltür, 2 Glasfachböden	150	300	640	<b>S 2 A 4 3 3 0 6 D</b>	L/R
		150	400	640	<b>S 2 A 4 3 4 0 6 D</b>	L/R
		150	500	640	<b>S 2 A 4 3 5 0 6 D</b>	L/R
	<b>Anbauspiegelschrank</b> 2 Doppelspiegeltüren, 2 Glasfachböden	150	600	640	<b>S 2 A 4 3 6 0 6 D</b>	

Bitte beachten Sie die Produktdetails zum Zubehör im separaten Register!

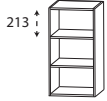
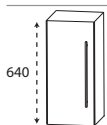
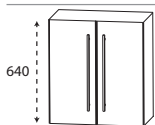
# CONCEPT LINE Neo - Typenliste

Tiefenangabe entspricht der Korpus-tiefe		Tiefe in mm	Breite in mm	Höhe in mm	Artikelnummer	Anschlag
<b>Anbauelemente</b>						
	<b>Regal</b> 2 feste Holz-fachböden  <b>200 mm breit</b> <b>300 mm breit</b> <b>400 mm breit</b> <b>500 mm breit</b> <b>600 mm breit</b> <b>maßvariabel</b>	150	200	640	<b>R G 4 1 2 0 0 3</b>	
		150	300	640	<b>R G 4 1 3 0 0 3</b>	
		150	400	640	<b>R G 4 1 4 0 0 3</b>	
		150	500	640	<b>R G 4 1 5 0 0 3</b>	
		150	600	640	<b>R G 4 1 6 0 0 3</b>	
		150	150-599	640	<b>R G 4 1 V 0 3</b>	
	<b>Oberschrank</b> 1 Tür 1 Glas-fachboden	150	300	640	<b>O G A 4 1 3 0</b>	L/R
		150	400	640	<b>O G A 4 1 4 0</b>	L/R
	<b>Oberschrank</b> 2 Türen 1 Glas-fachboden	150	600	640	<b>O G A 4 1 6 0</b>	
<b>STONEPLUS - Möbelwaschtische planbar</b>						
 <p><b>STONEPLUS®</b></p> <p>Verlängerung rechts planbar</p>	<b>STONEPLUS - Waschtisch variabel</b> Farbton Weiß inkl. CLOU Ab- und Überlaufsystem mit weißer Abdeckkappe  Die maximale Gesamtlänge des Waschtisches beträgt 1644 mm: 744 mm Grundkörper (450 mm tief) 10 bis 900 mm Verlängerung rechts (330 mm tief) siehe Bestellhilfe auf der Seite Ne.3					
	<b>Grundkörper 744 mm</b>  <b>Verlängerung rechts</b>  Preis der Verlängerung je lfm.  Optionales Zubehör: Aufpreis ohne Hahnlochbohrung / 3-Loch (nach Skizze)*	450	744	20	<b>W M S 2 4 V R 6 1</b>	
	330	10-900	20	<b>W M S 2 4 V V 6 1</b>		

\*Die Lieferzeit beträgt 8 Wochen. Der Preis versteht sich pro Waschtisch. Waschtisch ohne Hahnlochbohrung nicht kombinierbar mit dem Clou-System. Bitte prüfen Sie unbedingt Ihre Auftragsbestätigung auf Richtigkeit und Vollständigkeit.

# CONCEPT LINE Neo - Typenliste

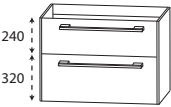
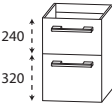
	Tiefe in mm	Breite in mm	Höhe in mm	Artikelnummer	Anschlag
Tiefenangabe entspricht der Korpus-tiefe					
<b>STONEPLUS - Möbelwaschtische planbar</b>					
 <p><b>STONEPLUS - Waschtisch variabel</b> Farbton Weiß inkl. CLOU Ab- und Überlaufsystem mit weißer Abdeckkappe</p> <p>Verlängerung links planbar</p> <p>Die maximale Gesamtlänge des Waschtisches beträgt 1644 mm: 744 mm Grundkörper (450 mm tief) 10 bis 900 mm Verlängerung links (330 mm tief) siehe Bestellhilfe auf der Seite Ne.3</p> <p><b>Grundkörper 744 mm</b></p> <p><b>Verlängerung links</b></p> <p>Preis der Verlängerung je lfm.</p> <p>Optionales Zubehör: Aufpreis ohne Hahnlochbohrung / 3-Loch (nach Skizze)*</p>	330	744	20	<b>WMS 2 4 V L 6 1</b>	
	330	10-900	20	<b>WMS 2 4 V V 6 1</b>	
<b>Waschtischunterschranke</b>					
 <p><b>Waschtischunterschrank</b> 1 Metallauszug mit Einzugsdämpfung und Siphonausschnitt mittig 1 Metallauszug mit Einzugsdämpfung seitliche Aufdopplung je 16 mm</p> <p><b>ohne LED-Beleuchtung</b></p> <p><b>mit LED-Beleuchtung</b> 1 LED-Converter 12 V, 15 Watt 2 x 422 Lumen / 6000 Kelvin 1 Bewegungssensor Dieses Produkt enthält eine Lichtquelle der Energieeffizienzklasse: G</p> <p>Optionales Zubehör: Steckdosen-Element Raumsparsiphon DN 40 Raumsparsiphon DN 32</p>	420	732	560	<b>SET 4 4 7 0 0 1</b>	
	420	732	560	<b>SET 4 4 7 0 B 1</b>	
 <p><b>Unterschrank für Waschtischrücksprung</b> 1 Metallschubkasten mit Einzugsdämpfung 1 Metallauszug mit Einzugsdämpfung</p> <p><b>300 mm breit</b></p> <p><b>400 mm breit</b></p> <p><b>500 mm breit</b></p> <p><b>600 mm breit</b></p>	300	300	560	<b>UTA 4 4 3 0 0 1</b>	
	300	400	560	<b>UTA 4 4 4 0 0 1</b>	
	300	500	560	<b>UTA 4 4 5 0 0 1</b>	
	300	600	560	<b>UTA 4 4 6 0 0 1</b>	

\*Die Lieferzeit beträgt 8 Wochen. Der Preis versteht sich pro Waschtisch. Waschtisch ohne Hahnlochbohrung nicht kombinierbar mit dem Clou-System. Bitte prüfen Sie unbedingt Ihre Auftragsbestätigung auf Richtigkeit und Vollständigkeit.

# CONCEPT LINE Neo - Typenliste

Tiefenangabe entspricht der Korpusstärke

## Waschtischunterschranke

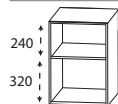

### Regal für Waschtischrücksprung

in Korpusdekor  
1 fester Holzfachboden

**200 mm breit**

**300 mm breit**

**400 mm breit**

**500 mm breit**

**600 mm breit**

**breitenvariabel**

Tiefe in mm	Breite in mm	Höhe in mm	Artikelnummer	Anschlag
300	200	560	RT 432001	
300	300	560	RT 433001	
300	400	560	RT 434001	
300	500	560	RT 435001	
300	600	560	RT 436001	
300	150-599	560	RT 43V01	

Bitte beachten Sie die Produktdetails zum Zubehör im separaten Register!

# CONCEPT LINE Neo - Planungsbeispiele

## NES-6112-1

1	Flächenspiegel	F S B 5 5 1 2 0 1
1	STONEPLUS-WT Grundmaß 744 mm	W M S 2 4 V R 6 1
1	Verlängerung 500 mm rechts	W M S 2 4 V V 6 1
1	Waschtischunterschrank	S E T 4 4 7 0 0 1
1	Unterschrank	U T A 4 4 5 0 0 1

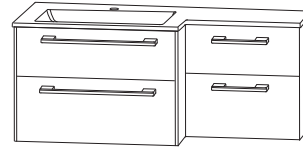
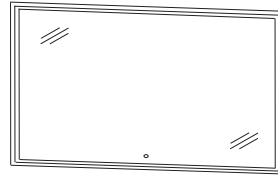

1244 mm breit

## NES-6113-1

1	Spiegelschrank	S 2 A 4 4 7 R 0 5
1	Regal	R G 4 1 2 0 0 3
1	Oberschrank	O G A 4 1 4 0
1	STONEPLUS-WT Grundmaß 744 mm	W M S 2 4 V R 6 1
1	Verlängerung 600 mm rechts	W M S 2 4 V V 6 1
1	Waschtischunterschrank	S E T 4 4 7 0 0 1
1	Regal	R T 4 3 2 0 0 1
1	Unterschrank	U T A 4 4 4 0 0 1

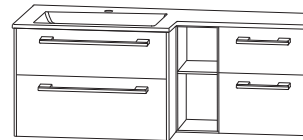
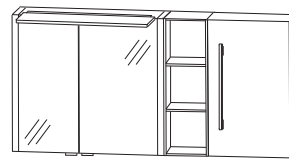

1344 mm breit

## NES-6115-1

1	Spiegelschrank	S 2 A 5 5 7 0 S X
1	Regal	R G 5 1 2 0 0 1
1	Oberschrank	O G A 5 1 6 0 0 1
1	LED-Flächenleuchte	P Z 1 0 9 7 1 5
1	STONEPLUS-WT Grundmaß 744 mm	W M S 2 4 V L 6 1
1	Verlängerung 800 mm links	W M S 2 4 V V 6 1
1	Waschtischunterschrank	S E T 4 4 7 0 0 1
1	Regal	R T 4 3 2 0 0 1
1	Unterschrank	U T A 4 4 6 0 0 1
1	1 LED-Converter 30 Watt	P Z 1 0 6 5

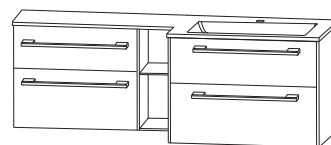
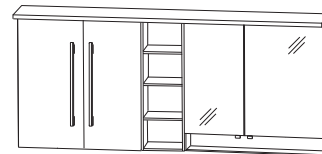

1544 mm breit

Ein passendes Raumparsiphon finden Sie im Register Zubehör!



# CONCEPT LINE Neo - Maßskizzen

Elektroanschlüsse für Spiegelemente

WMS 24VR 61 + WMS 24VV 61

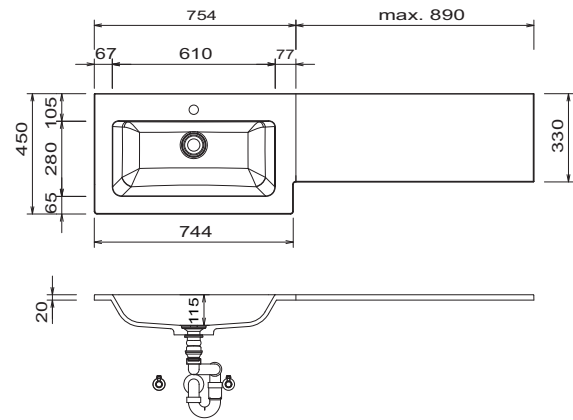
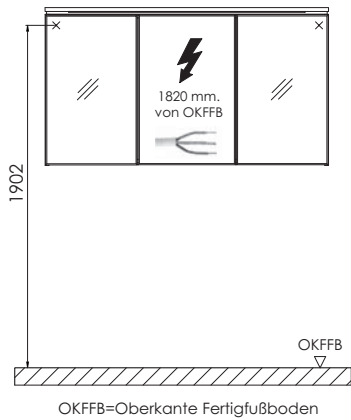

WMS 24VL 61 + WMS 24VV 61

**MONTAGEBEISPIEL**  
WMS 24VR 61 + WMS 24VV 61

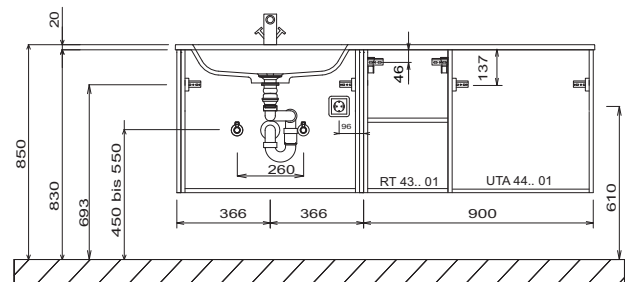
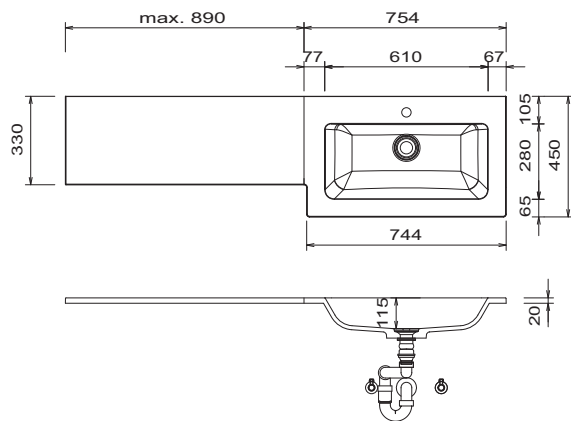

Einzelwaschtisch mit Verlängerung rechts

Einzelwaschtisch mit Verlängerung links

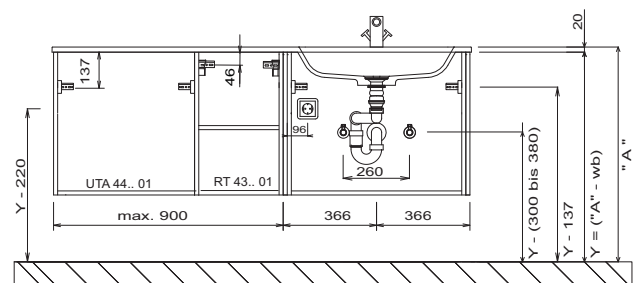
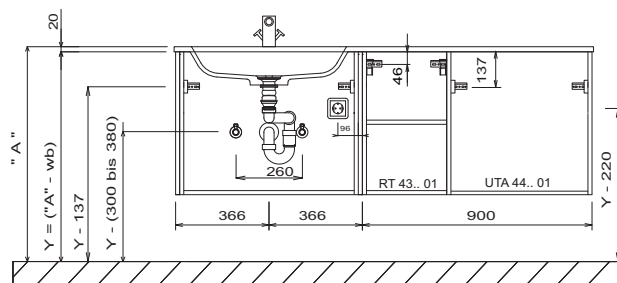

## LEGENDE

A = Oberkante Waschtisch  
Y = Oberkante Unterschrank

## STONEPLUS:

Die Temperatur des Gebrauchswassers darf 55° C nicht überschreiten. Haarfärbemittel müssen bei Kontakt mit der Oberfläche innerhalb weniger Sekunden entfernt werden, um Fleckenbildung zu vermeiden.

## Toleranzen:

Die Maßtoleranzen (+/- 5mm) und Ebenheitstoleranzen (DIN 18202) unterliegen den üblichen materialspezifischen Toleranzen für Bauwerkstoffe, anlehnd an die DIN 18202.