

Lieferzeit: 4-6 Wochen /
Sonderwaschtische 8 Wochen

Feo
Programm 513

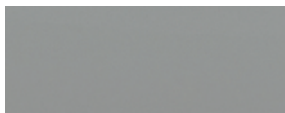

Frontdekore



Nr. 764 Steingrau matt



Nr. 777 Cosmos Grey matt



Nr. 793 Edelweiß matt



Nr. 891 Quarzgrau matt

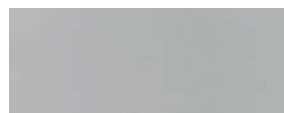

Nr. 893 Titangrau matt



Nr. 686 Anthrazit hgl.



Nr. 722 Polarweiß hgl.



Nr. 786 Eiche Trüffel



Nr. 794 Eiche Sand



Nr. 680 Charleston Eiche



Nr. 785 Eiche Natur
Nachbildung



Nr. 755 Hacienda Schwarz



Nr. 769 Hacienda Grau



Nr. 792 Ulme Nachbildung

Korpuseitendekore

* Hochglanz Korpus gegen Aufpreis



Nr. 111
Weiß matt



Nr. 164
Steingrau matt



Nr. 177
Cosmos Grey
matt



Nr. 191
Quarzgrau matt



Nr. 193
Titangrau matt



*Nr. 121
Anthrazit hgl.



*Nr. 161
Weiß hgl.



Nr. 186
Eiche Trüffel



Nr. 194
Eiche Sand



Nr. 180
Charleston Eiche



Nr. 185
Eiche Natur
Nachbildung



Nr. 155
Hacienda
Schwarz



Nr. 169
Hacienda
Grau



Nr. 192
Ulme
Nachbildung

Waschtischfarben

STONEPLUS -
Möbelwaschtische



Nr. 61
Weiß

Keramik -
Möbelwaschtische



Nr. 1
Weiß

STONEPLUS -
Möbelwaschtische



Nr. 61
Weiß

Glas -
Möbelwaschtische



Nr. 82
Optiwhite

Auszugstechnik

Premium Auszug mit Dämpfung

Türen mit Dämpfungssystem

Griffvarianten

Standard Griff



Nr. 590 Stangengriff chrom

Optionale Griffe



Nr. 529 Griffleiste chrom



Nr. 538 Griffleiste alu matt







Nr. 539 Griffleiste schwarz matt

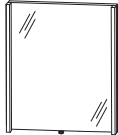

CONCEPT LINE Feo - Typenliste

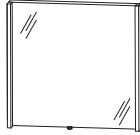

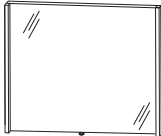
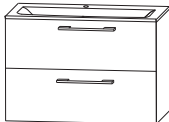
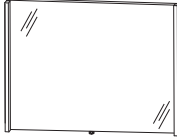
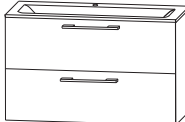
CONCEPT LINE Ergänzungsschränke und Zubehör siehe separate Register

Tiefenangabe entspricht der Korpus-tiefe		Tiefe in mm	Breite in mm	Höhe in mm	Artikelnummer	Anschlag	Aufpreis Hoch- glanz Korpus
Sets Flächenspiegel							
	Bestehend aus: Flächenspiegel, 600 mm Möbelwaschtisch weiß Waschtischunterschrank 600 mm						
	STONEPLUS - Waschtisch		606		S E T F F 6 0 S 1		
	STONEPLUS - Waschtisch inkl. LED - Beleuchtung		606		S E T F F 6 0 S B		
	KERAMIK Waschtisch		620		S E T F F 6 0 K 1		
Abb. = STONEPLUS							
	Bestehend aus: Flächenspiegel, 700 mm Möbelwaschtisch weiß Waschtischunterschrank 700 mm						
	STONEPLUS - Waschtisch		706		S E T F F 7 0 S 1		
	STONEPLUS - Waschtisch inkl. LED - Beleuchtung		706		S E T F F 7 0 S B		
	KERAMIK Waschtisch		720		S E T F F 7 0 K 1		
Abb. = STONEPLUS							
	Bestehend aus: Flächenspiegel 800 mm Möbelwaschtisch weiß Waschtischunterschrank 800 mm						
	STONEPLUS - Waschtisch		806		S E T F F 8 0 S 1		
	STONEPLUS - Waschtisch inkl. LED - Beleuchtung		806		S E T F F 8 0 S B		
	KERAMIK Waschtisch		820		S E T F F 8 0 K 1		
Abb. = STONEPLUS							
	Bestehend aus: Flächenspiegel 900 mm Möbelwaschtisch weiß Waschtischunterschrank 900 mm						
	STONEPLUS - Waschtisch		906		S E T F F 9 0 S 1		
	STONEPLUS - Waschtisch inkl. LED - Beleuchtung		906		S E T F F 9 0 S B		
	KERAMIK Waschtisch		920		S E T F F 9 0 K 1		
Abb. = STONEPLUS							

Bitte beachten Sie die Produktdetails zum Zubehör im separaten Register!

CONCEPT LINE Feo - Typenliste

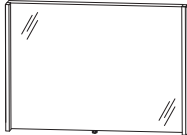
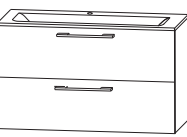
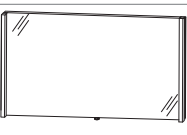
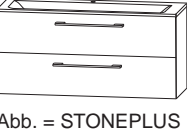

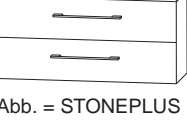
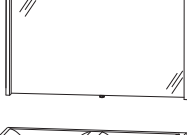
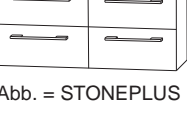



CONCEPT LINE Ergänzungsschränke und Zubehör siehe separate Register

Tiefenangabe entspricht der Korpus-tiefe	Tiefe in mm	Breite in mm	Höhe in mm	Artikelnummer	Anschlag	Aufpreis Hochglanz Korpus
Sets Flächenspiegel						
 <p>Bestehend aus: Flächenspiegel 1000 mm Möbelwaschtisch weiß Waschtischunterschrank 1000 mm</p> <p>STONEPLUS - Waschtisch</p>		1006		S E T F F 1 0 S 1		
		1006		S E T F F 1 0 S B		
	 <p>STONEPLUS - Waschtisch inkl. LED - Beleuchtung</p> <p>KERAMIK Waschtisch</p>		1020		S E T F F 1 0 K 1	
Abb. = STONEPLUS						
 <p>Bestehend aus: Flächenspiegel 1200 mm Möbelwaschtisch weiß Waschtischunterschrank 1200 mm</p> <p>STONEPLUS - Waschtisch</p>		1206		S E T F F 1 2 S 1		
		1206		S E T F F 1 2 S B		
	 <p>STONEPLUS - Waschtisch inkl. LED - Beleuchtung</p> <p>KERAMIK Waschtisch</p>		1220		S E T F F 1 2 K 1	
Abb. = STONEPLUS						
 <p>Bestehend aus: Flächenspiegel 1200 mm Doppelwaschtisch weiß Waschtischunterschrank 1200 mm</p> <p>STONEPLUS - Waschtisch</p>		1206		S E T F F 1 2 S 2		
		1206		S E T F F 1 2 S 3		
	 <p>STONEPLUS - Waschtisch inkl. LED - Beleuchtung</p> <p>KERAMIK Waschtisch</p>		1220		S E T F F 1 2 K 2	
Abb. = STONEPLUS						
 <p>Bestehend aus: Flächenspiegel 1200 mm Doppelwaschtisch weiß Waschtischunterschrank 1200 mm</p> <p>STONEPLUS - Waschtisch</p>		1206		S E T F F 1 2 S 4		
		1206		S E T F F 1 2 S 5		
	 <p>STONEPLUS - Waschtisch inkl. LED - Beleuchtung</p> <p>KERAMIK Waschtisch</p>		1220		S E T F F 1 2 K 4	
Abb. = STONEPLUS						

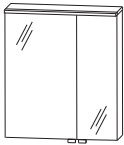
Bitte beachten Sie die Produktdetails zum Zubehör im separaten Register!

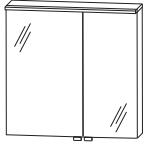
CONCEPT LINE Feo - Typenliste

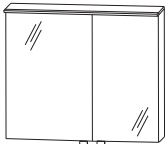
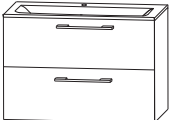
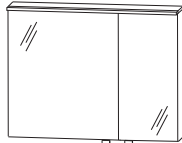



CONCEPT LINE Ergänzungsschränke und Zubehör siehe separate Register

Tiefenangabe entspricht der Korpusstärke		Tiefe in mm	Breite in mm	Höhe in mm	Artikelnummer	Anschlag	Aufpreis Hoch- glanz Korpus
Sets Spiegelschränke							
	Bestehend aus: Spiegelschrank 600 mm große Spiegeltür wahlweise links oder rechts Möbelwaschtisch weiß Waschtischunterschrank 600 mm						
	STONEPLUS - Waschtisch		606		SETFS60S1	L/R	
	STONEPLUS - Waschtisch inkl. LED - Beleuchtung		606		SETFS60SB	L/R	
	KERAMIK Waschtisch		620		SETFS60K1	L/R	
Abb. = links Abb. = STONEPLUS							
	Bestehend aus: Spiegelschrank 700 mm große Spiegeltür wahlweise links oder rechts Möbelwaschtisch weiß Waschtischunterschrank 700 mm						
	STONEPLUS - Waschtisch		706		SETFS70S1	L/R	
	STONEPLUS - Waschtisch inkl. LED - Beleuchtung		706		SETFS70SB	L/R	
	KERAMIK Waschtisch		720		SETFS70K1	L/R	
Abb. = links Abb. = STONEPLUS							
	Bestehend aus: Spiegelschrank 800 mm große Spiegeltür wahlweise links oder rechts Möbelwaschtisch weiß Waschtischunterschrank 800 mm						
	STONEPLUS - Waschtisch		806		SETFS80S1	L/R	
	STONEPLUS - Waschtisch inkl. LED - Beleuchtung		806		SETFS80SB	L/R	
	KERAMIK Waschtisch		820		SETFS80K1	L/R	
Abb. = links Abb. = STONEPLUS							
	Bestehend aus: Spiegelschrank 900 mm große Spiegeltür wahlweise links oder rechts Möbelwaschtisch weiß Waschtischunterschrank 900 mm						
	STONEPLUS - Waschtisch		906		SETFS90S1	L/R	
	STONEPLUS - Waschtisch inkl. LED - Beleuchtung		906		SETFS90SB	L/R	
	KERAMIK Waschtisch		920		SETFS90K1	L/R	
Abb. = links Abb. = STONEPLUS							

Bitte beachten Sie die Produktdetails zum Zubehör im separaten Register!

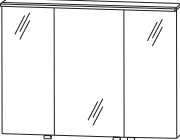
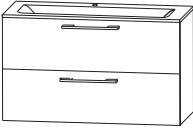
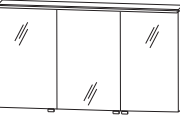
CONCEPT LINE Feo - Typenliste

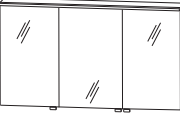
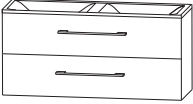
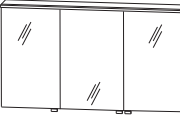





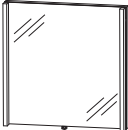

CONCEPT LINE Ergänzungsschränke und Zubehör siehe separate Register

Tiefenangabe entspricht der Korpus-tiefe	Tiefe in mm	Breite in mm	Höhe in mm	Artikelnummer	Anschlag	Aufpreis Hochglanz Korpus
 <p>Bestehend aus: Spiegelschrank 1000 mm Möbelwaschtisch weiß Waschtischunterschrank 1000 mm</p> <p>STONEPLUS - Waschtisch</p>						
		1006		S E T F S 1 0 S 1		
		1006		S E T F S 1 0 S B		
 <p>KERAMIK Waschtisch</p>		1020		S E T F S 1 0 K 1		
	Abb. = STONEPLUS					
	 <p>Bestehend aus: Spiegelschrank 1200 mm Möbelwaschtisch weiß Waschtischunterschrank 1200 mm</p> <p>STONEPLUS - Waschtisch</p>					
		1206		S E T F S 1 2 S 1		
		1206		S E T F S 1 2 S B		
 <p>KERAMIK Waschtisch</p>		1220		S E T F S 1 2 K 1		
	Abb. = STONEPLUS					
	 <p>Bestehend aus: Spiegelschrank 1200 mm Doppelwaschtisch weiß Waschtischunterschrank 1200 mm</p> <p>STONEPLUS - Waschtisch</p>					
		1206		S E T F S 1 2 S 2		
		1206		S E T F S 1 2 S 3		
 <p>KERAMIK Waschtisch</p>		1220		S E T F S 1 2 K 2		
	Abb. = STONEPLUS					
	 <p>Bestehend aus: Spiegelschrank 1200 mm Doppelwaschtisch weiß Waschtischunterschrank 1200 mm</p> <p>STONEPLUS - Waschtisch</p>					
		1206		S E T F S 1 2 S 4		
		1206		S E T F S 1 2 S 5		
 <p>KERAMIK Waschtisch</p>		1220		S E T F S 1 2 K 4		
	Abb. = STONEPLUS					

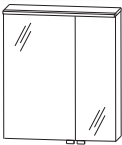
Bitte beachten Sie die Produktdetails zum Zubehör im separaten Register!

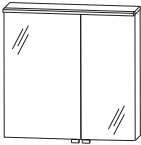
CONCEPT LINE Feo - Typenliste

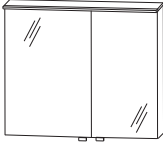





CONCEPT LINE Ergänzungsschränke und Zubehör siehe separate Register

Tiefenangabe entspricht der Korpus-tiefe		Tiefe in mm	Breite in mm	Höhe in mm	Artikelnummer	Anschlag	Aufpreis Hoch- glanz Korpus
Flächenspiegel							
 	Flächenspiegel 2 vertikale LED-Beleuchtungselemente 2 x 12,4 Watt / Converter 30 Watt 1 Sensor zur Warm-Kaltlichtsteuerung mit 3 Dimmstufen						
	600 mm breit	43	600	800	F S A 4 5 6 0 1 0		
	700 mm breit	43	700	800	F S A 4 5 7 0 1 0		
	800 mm breit	43	800	800	F S A 4 5 8 0 1 0		
	900 mm breit	43	900	800	F S A 4 5 9 0 1 0		
	1000 mm breit	43	1000	800	F S A 4 5 1 0 1 0		
1200 mm breit	43	1200	800	F S A 4 5 1 2 1 0			
Spiegelschränke							
 	Spiegelschrank 2 Doppelspiegeltüren 2 Glasfachböden 1 Gesimsboden mit LED-Beleuchtung 8,9 Watt / Converter 15 Watt 1 Schalter-Steckdosen-Element 1 Sensor zur Warm-Kaltlichtsteuerung mit 3 Dimmstufen Türbreiten: 396 mm / 196 mm	150	600	816	S 2 A 5 3 6 0 G 2	L/R	
	Optionales Zubehör: LED-Waschplatzbeleuchtung Emotion zusätzliche Doppelsteckdose				P Z 1 1 5 0 6 0 P Z 1 1 3 5 EB		
 	Spiegelschrank 2 Doppelspiegeltüren 2 Glasfachböden 1 Gesimsboden mit LED-Beleuchtung 10,5 Watt / Converter 15 Watt 1 Schalter-Steckdosen-Element 1 Sensor zur Warm-Kaltlichtsteuerung mit 3 Dimmstufen Türbreiten: 396 mm / 296 mm	150	700	816	S 2 A 5 3 7 0 G 2	L/R	
	Optionales Zubehör: LED-Waschplatzbeleuchtung Emotion zusätzliche Doppelsteckdose				P Z 1 1 5 0 6 0 P Z 1 1 3 5 EB		
 	Spiegelschrank 2 Doppelspiegeltüren 2 Glasfachböden 1 Gesimsboden mit LED-Beleuchtung 12,0 Watt / Converter 15 Watt 1 Schalter-Steckdosen-Element 1 Sensor zur Warm-Kaltlichtsteuerung mit 3 Dimmstufen Türbreiten: 496 mm / 296 mm 12,0 Watt / Converter 15 Watt	150	800	816	S 2 A 5 3 8 0 G 2	L/R	
	Optionales Zubehör: LED-Waschplatzbeleuchtung Emotion zusätzliche Doppelsteckdose				P Z 1 1 5 0 6 0 P Z 1 1 3 5 EB		

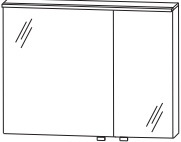
Bitte beachten Sie die Produktdetails zum Zubehör im separaten Register!

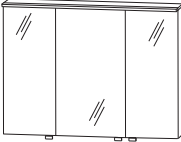
CONCEPT LINE Feo - Typenliste

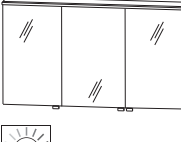



CONCEPT LINE Ergänzungsschränke und Zubehör siehe separate Register

Tiefenangabe entspricht der Korpus-tiefe		Tiefe in mm	Breite in mm	Höhe in mm	Artikelnummer	Anschlag	Aufpreis Hoch- glanz Korpus
  <p>Abb. = links</p>		150	900	816	S 2 A 5 3 9 0 G 2	L/R	
<p>Spiegelschrank 2 Doppelspiegeltüren 2 Glasfachböden 1 Gesimsboden mit LED-Beleuchtung 13,6 Watt / Converter 30 Watt 1 Schalter-Steckdosen-Element 1 Sensor zur Warm-Kaltlichtsteuerung mit 3 Dimmstufen Türbreiten: 546 mm / 346 mm</p> <p>Optionales Zubehör: LED-Waschplatzbeleuchtung Emotion zusätzliche Doppelsteckdose</p>					P Z 1 1 5 0 90 P Z 1 1 3 5 EB		
 		150	1000	816	S 2 A 5 3 1 0 G 2		
<p>Spiegelschrank 3 Doppelspiegeltüren 2 Mittelwände 6 Glasfachböden 1 Gesimsboden mit LED-Beleuchtung 15,11 Watt / Converter 30 Watt 1 Schalter-Steckdosen-Element 1 Sensor zur Warm-Kaltlichtsteuerung mit 3 Dimmstufen Türbreiten: 296 mm / 396 mm / 296 mm</p> <p>Optionales Zubehör: LED-Waschplatzbeleuchtung Emotion zusätzliche Doppelsteckdose</p>					P Z 1 1 5 0 90 P Z 1 1 3 5 EB		
 		150	1200	816	S 2 A 5 3 1 2 G 2		
<p>Spiegelschrank 3 Doppelspiegeltüren 2 Mittelwände 6 Glasfachböden 1 Gesimsboden mit LED-Beleuchtung 18,2 Watt / Converter 30 Watt 1 Schalter-Steckdosen-Element 1 Sensor zur Warm-Kaltlichtsteuerung mit 3 Dimmstufen Türbreiten: 388 mm / 412 mm / 388 mm</p> <p>Optionales Zubehör: LED-Waschplatzbeleuchtung Emotion zusätzliche Doppelsteckdose</p>					P Z 1 1 5 0 12 P Z 1 1 3 5 EB		

Bitte beachten Sie die Produktdetails zum Zubehör im separaten Register!

CONCEPT LINE Feo - Typenliste





CONCEPT LINE Ergänzungsschränke und Zubehör siehe separate Register

Tiefenangabe entspricht der Korpus-tiefe	Tiefe in mm	Breite in mm	Höhe in mm	Artikelnummer	Anschlag	Aufpreis Hochglanz Korpus
STONEPLUS - Möbelwaschtische						
 <p>STONEPLUS - Einzelwaschtisch 600 mm inkl. CLOU Ab- und Überlaufsystem in chrom kombinierbar mit WUA 4860 9</p> <p>STONEPLUS - Waschtisch weiß</p> <p>STONEPLUS - Waschtisch weiß, LED 1 LED-Converter 12 V, 15 Watt integrierter Sensorschalter</p> <p>Optionales Zubehör: Bewegungssensor für LED-Beleuchtung Aufpreis ohne Hahnlochbohrung / 3-Loch (nach Skizze)*</p>						
	527	606	30	WMS 9 5 0 6 6 1		
	527	606	30	SWM 9 5 0 6 B 6		
				P Z 1 1 4 1		
 <p>STONEPLUS - Einzelwaschtisch 700 mm inkl. CLOU Ab- und Überlaufsystem in chrom kombinierbar mit WUA 4870 9</p> <p>STONEPLUS - Waschtisch weiß</p> <p>STONEPLUS - Waschtisch weiß, LED 1 LED-Converter 12 V, 15 Watt integrierter Sensorschalter</p> <p>Optionales Zubehör: Bewegungssensor für LED-Beleuchtung Aufpreis ohne Hahnlochbohrung / 3-Loch (nach Skizze)*</p>						
	527	706	30	WMS 9 5 0 7 6 1		
	527	706	30	SWM 9 5 0 7 B 6		
				P Z 1 1 4 1		
 <p>STONEPLUS - Einzelwaschtisch 800 mm inkl. CLOU Ab- und Überlaufsystem in chrom kombinierbar mit WUA 4880 9</p> <p>STONEPLUS - Waschtisch weiß</p> <p>STONEPLUS - Waschtisch weiß, LED 1 LED-Converter 12 V, 15 Watt integrierter Sensorschalter</p> <p>Optionales Zubehör: Bewegungssensor für LED-Beleuchtung Aufpreis ohne Hahnlochbohrung / 3-Loch (nach Skizze)*</p>						
	527	806	30	WMS 9 5 0 8 6 1		
	527	806	30	SWM 9 5 0 8 B 6		
				P Z 1 1 4 1		
 <p>STONEPLUS - Einzelwaschtisch 900 mm inkl. CLOU Ab- und Überlaufsystem in chrom kombinierbar mit WUA 4890 9</p> <p>STONEPLUS - Waschtisch weiß</p> <p>STONEPLUS - Waschtisch weiß, LED 1 LED-Converter 12 V, 15 Watt integrierter Sensorschalter</p> <p>Optionales Zubehör: Bewegungssensor für LED-Beleuchtung Aufpreis ohne Hahnlochbohrung / 3-Loch (nach Skizze)*</p>						
	527	906	30	WMS 9 5 0 9 6 1		
	527	906	30	SWM 9 5 0 9 B 6		
				P Z 1 1 4 1		

*Die Lieferzeit beträgt 8 Wochen. Der Preis versteht sich pro Waschtisch. Waschtisch ohne Hahnlochbohrung nicht kombinierbar mit dem Clou-System. Bitte prüfen Sie unbedingt Ihre Auftragsbestätigung auf Richtigkeit und Vollständigkeit.

CONCEPT LINE Feo - Typenliste







CONCEPT LINE Ergänzungsschränke und Zubehör siehe separate Register

Tiefenangabe entspricht der Korpus-tiefe	Tiefe in mm	Breite in mm	Höhe in mm	Artikelnummer	Anschlag	Aufpreis Hochglanz Korpus
STONEPLUS - Möbelwaschtische						
	STONEPLUS - Einzelwaschtisch 1000 mm inkl. CLOU Ab- und Überlaufsystem in chrom kombinierbar mit WUA 4810 9					
	527	1006	30	WMS 9 5 1 0 6 1		
	527	1006	30	SWM 9 5 1 0 B 6		
	STONEPLUS - Waschtisch weiß, LED 1 LED-Converter 12 V, 15 Watt integrierter Sensorschalter Optionales Zubehör: Bewegungssensor für LED-Beleuchtung Aufpreis ohne Hahnlochbohrung / 3-Loch (nach Skizze)*					
				P Z	1 1 4 1	
	STONEPLUS - Einzelwaschtisch 1200 mm inkl. CLOU Ab- und Überlaufsystem in chrom kombinierbar mit WUA 4812 9					
	527	1206	30	WMS 9 5 1 2 6 1		
	527	1206	30	SWM 9 5 1 2 B 6		
	STONEPLUS - Waschtisch weiß, LED 1 LED-Converter 12 V, 15 Watt integrierter Sensorschalter Optionales Zubehör: Bewegungssensor für LED-Beleuchtung Aufpreis ohne Hahnlochbohrung / 3-Loch (nach Skizze)*					
				P Z	1 1 4 1	
	STONEPLUS - Doppelwaschtisch 1200 mm inkl. 2 CLOU Ab- und Überlaufsysteme in chrom kombinierbar mit WUA 482D 9, WUA 4812 2D					
	527	1206	30	WMS 9 5 2 D 6 1		
	527	1206	30	SWM 9 5 2 D B 6		
	STONEPLUS - Waschtisch weiß, LED 1 LED-Converter 12 V, 15 Watt integrierter Sensorschalter Optionales Zubehör: Bewegungssensor für LED-Beleuchtung Aufpreis ohne Hahnlochbohrung / 3-Loch (nach Skizze)*					
				P Z	1 1 4 1	
Keramik - Möbelwaschtische						
	510	620	15	WTM 4 4 0 6 1		
	Keramik Waschtisch, weiß mit 1 Hahnlochbohrung mit Überlauf kombinierbar mit WUA 4860 9 Optionales Zubehör: LED-Beleuchtungsprofil Bewegungssensor für LED-Beleuchtung					
				P Z	1 0 6 1 60	
				P Z	1 1 4 1	

*Die Lieferzeit beträgt 8 Wochen. Der Preis versteht sich pro Waschtisch. Waschtisch ohne Hahnlochbohrung nicht kombinierbar mit dem Clou-System. Bitte prüfen Sie unbedingt Ihre Auftragsbestätigung auf Richtigkeit und Vollständigkeit.

CONCEPT LINE Feo - Typenliste



CONCEPT LINE Ergänzungsschränke und Zubehör siehe separate Register

Tiefenangabe entspricht der Korpusstärke		Tiefe in mm	Breite in mm	Höhe in mm	Artikelnummer	Anschlag	Aufpreis Hoch- glanz Korpus
	Keramik Waschtisch, weiß mit 1 Hahnlochbohrung mit Überlauf kombinierbar mit WUA 4870 9 Optionales Zubehör: LED-Beleuchtungsprofil Bewegungssensor für LED-Beleuchtung	510	720	15	W T M 4 4 0 7 P Z 1 0 6 1 P Z 1 1 4 1	1 70	
	Keramik Waschtisch, weiß mit 1 Hahnlochbohrung mit Überlauf kombinierbar mit WUA 4880 9 Optionales Zubehör: LED-Beleuchtungsprofil Bewegungssensor für LED-Beleuchtung	510	820	15	W T M 4 4 0 8 P Z 1 0 6 1 P Z 1 1 4 1	1 80	
	Keramik Waschtisch, weiß mit 1 Hahnlochbohrung mit Überlauf kombinierbar mit WUA 4890 9 Optionales Zubehör: LED-Beleuchtungsprofil Bewegungssensor für LED-Beleuchtung	510	920	15	W T M 4 4 0 9 P Z 1 0 6 1 P Z 1 1 4 1	1 90	
	Keramik Waschtisch, weiß mit 1 Hahnlochbohrung mit Überlauf kombinierbar mit WUA 4810 9 Optionales Zubehör: LED-Beleuchtungsprofil Bewegungssensor für LED-Beleuchtung	510	1020	15	W T M 4 4 1 0 P Z 1 0 6 1 P Z 1 1 4 1	1 10	
	Keramik Waschtisch, weiß mit 1 Hahnlochbohrung mit Überlauf kombinierbar mit WUA 4812 9 Optionales Zubehör: LED-Beleuchtungsprofil Bewegungssensor für LED-Beleuchtung	500	1220	15	W T M 4 4 1 2 P Z 1 0 6 1 P Z 1 1 4 1	1 12	
	Keramik Waschtisch, weiß Doppelwaschtisch mit 2 Hahnlochbohrungen mit Überlauf kombinierbar mit WUA 482D 9, WUA 4812 2D Optionales Zubehör: LED-Beleuchtungsprofil Bewegungssensor für LED-Beleuchtung	500	1220	15	W T M 4 4 2 D P Z 1 0 6 1 P Z 1 1 4 1	1 12	

Bitte beachten Sie die Produktdetails zum Zubehör im separaten Register!

CONCEPT LINE Feo - Typenliste

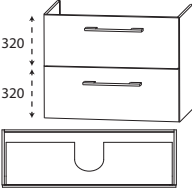
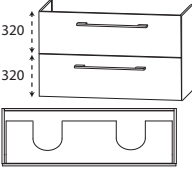



CONCEPT LINE Ergänzungsschränke und Zubehör siehe separate Register

Tiefenangabe entspricht der Korpus-tiefe	Tiefe in mm	Breite in mm	Höhe in mm	Artikelnummer	Anschlag	Aufpreis Hochglanz Korpus
Waschtischunterschranke						
 <p>Waschtischunterschrank für Einzelwaschtisch-Lösung</p> <p>1 Metallauszug mit Einzugsdämpfung und Siphonausschnitt 1 Metallauszug mit Einzugsdämpfung inkl. Reling</p> <p>600 mm breit</p> <p>700 mm breit</p> <p>800 mm breit</p> <p>900 mm breit</p> <p>1000 mm breit</p> <p>1200 mm breit</p> <p>Optionales Zubehör: Steckdosen-Element Raumsparsiphon DN 40 Raumsparsiphon DN 32</p>	470	600	640	W U A 4 8 6 0 9		
	470	700	640	W U A 4 8 7 0 9		
	470	800	640	W U A 4 8 8 0 9		
	470	900	640	W U A 4 8 9 0 9		
	470	1000	640	W U A 4 8 1 0 9		
	470	1200	640	W U A 4 8 1 2 9		
					P Z 1 0 9 5 P Z 1 3 6 7 P Z 1 4 2 3	
 <p>Waschtischunterschrank für Doppelwaschtisch-Lösung</p> <p>1 Metallauszug mit Einzugsdämpfung und 2 Siphonausschnitten 1 Metallauszug mit Einzugsdämpfung inkl. Reling</p> <p>1200 mm breit</p> <p>Optionales Zubehör: Steckdosen-Element Raumsparsiphon DN 40 (2 Stück bestellen) Raumsparsiphon DN 32 (2 Stück bestellen)</p>	470	1200	640	W U A 4 8 2 D 9		
					P Z 1 0 9 5 P Z 1 3 6 7 P Z 1 4 2 3	
 <p>Waschtischunterschrank für Doppelwaschtisch-Lösung</p> <p>2 Metallauszüge mit Einzugsdämpfung und Siphonausschnitten 2 Metallauszüge mit Einzugsdämpfung inkl. Reling</p> <p>1200 mm breit</p> <p>Optionales Zubehör: Steckdosen-Element Raumsparsiphon DN 40 (2 Stück bestellen) Raumsparsiphon DN 32 (2 Stück bestellen)</p>	470	1200	640	W U A 4 8 1 2 2 D		
					P Z 1 0 9 5 P Z 1 3 6 7 P Z 1 4 2 3	

Bitte beachten Sie die Produktdetails zum Zubehör im separaten Register!

CONCEPT LINE Feo GÄSTEBAD

CONCEPT LINE Ergänzungsschränke und Zubehör siehe separate Register

Tiefenangabe entspricht der Korpus-tiefe		Tiefe in mm	Breite in mm	Höhe in mm	Artikelnummer	Anschlag	Aufpreis Hoch- glanz Korpus
Flächenspiegel							
	Flächenspiegel, 400 mm vertikales Lichtfenster LED-Beleuchtung 14 Watt Converter 15 Watt inkl. Kippschalter	42	400	640	F S A 4 3 4 0 0 8		
Sets							
Mindertiefe							
 STONEPLUS®	Set Bestehend aus: STONEPLUS - Waschtisch, 500 mm Farbton Weiß inkl. nicht verschließbarem Ablaufventil Waschtischunterschrank 500 mm 2 Türen (196 / 296 mm)	255	504	522	S E T F G 5 S 0 1		
Mindertiefe	Waschtisch drehbar Optionales Zubehör: Raumschaffersiphon DN 32				P Z 1 4 0 7		
 	Set Bestehend aus: Glaswaschtisch 500 mm Farbton Optiwhite inkl. nicht verschließbarem Ablaufventil Waschtischunterschrank 500 mm 2 Türen (196 / 296 mm)	306	506	492	S E T F G 5 0 0 2		
Mindertiefe	Waschtisch drehbar Optionales Zubehör: Neutralvernetzendes Silikon für Glaswaschtische Raumschaffersiphon DN 32				P Z 1 2 3 5 P Z 1 4 0 7		

Bitte beachten Sie die Produktdetails zum Zubehör im separaten Register!

CONCEPT LINE Feo - Maßskizzen

WMS/SWM 9506

WMS/SWM 9507

WMS/SWM 9508

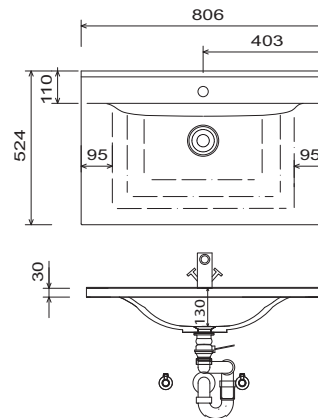
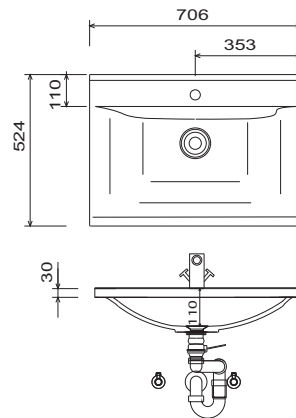
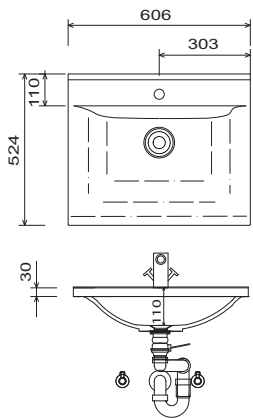

WMS/SWM 9509

WMS/SWM 9510

WMS/SWM 9512

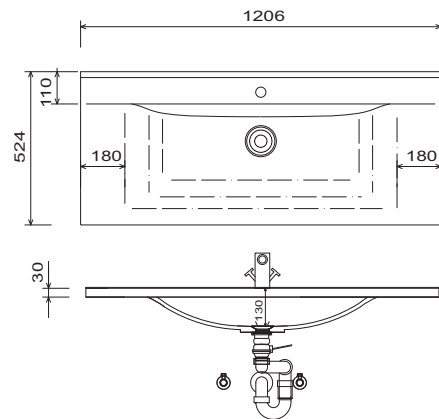
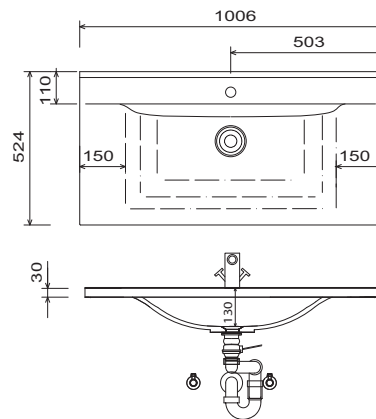
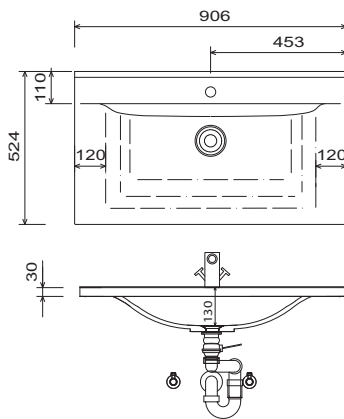

WMS/SWM 952D

WTM 4406 1

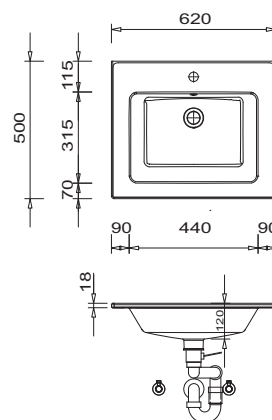
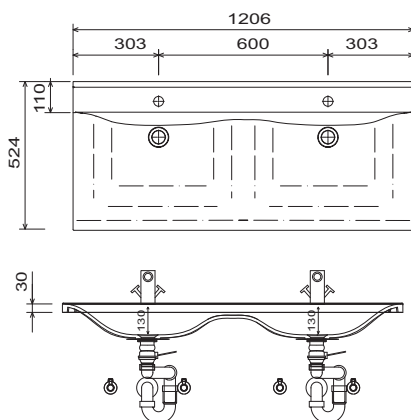

Waschtische ohne Befestigungskonsolen werden mit Silikon an der Wand und auf den Möbelseiten befestigt!
STONEPLUS:
 Die Temperatur des Gebrauchswassers darf 55° C nicht überschreiten. Haarfärbemittel müssen bei Kontakt mit der Oberfläche innerhalb weniger Sekunden entfernt werden, um Fleckenbildung zu vermeiden.
 Toleranzen:
 Die Maßtoleranzen (+/- 5mm) und Ebenheitstoleranzen (DIN 18202) unterliegen den üblichen materialspezifischen Toleranzen für Bauwerkstoffe, anlehnend an die DIN 18202.

LEGENDE
 B = Waschtischunterschrankbreite
 A = Oberkante Waschtisch
 wb = Waschtischstärke
 Y = Oberkante Unterschrank
 X = Position Abwasseranschluss

CONCEPT LINE Feo - Maßskizzen

WTM 4407 1

WTM 4408 1

WTM 4409 1

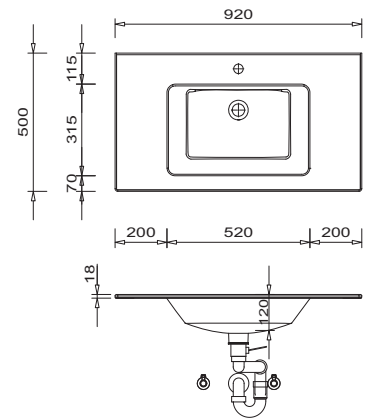
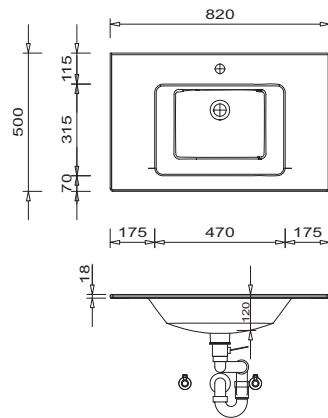
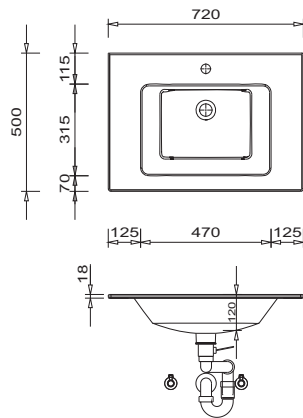

WTM 4410 1

WTM 4412 1

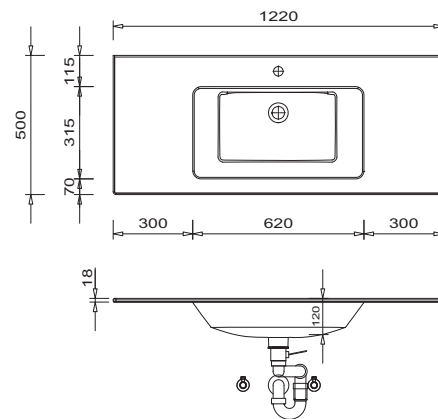
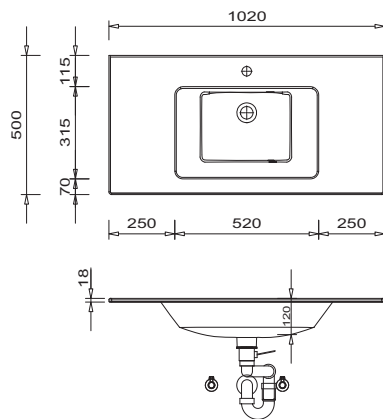

WTM 442D 1

SET FG5S 01
(Waschtisch seitenverkehrt einbaubar)

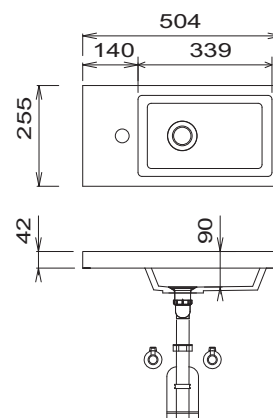
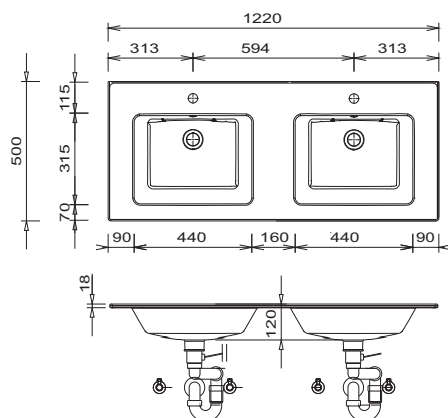

Waschtische ohne Befestigungskonsolen werden mit Silikon an der Wand und auf den Möbelseiten befestigt!

STONEPLUS:

Die Temperatur des Gebrauchswassers darf 55° C nicht überschreiten. Haarfärbemittel müssen bei Kontakt mit der Oberfläche innerhalb weniger Sekunden entfernt werden, um Fleckenbildung zu vermeiden.

Toleranzen:

Die Maßtoleranzen (+/- 5mm) und Ebenheitstoleranzen (DIN 18202) unterliegen den üblichen materialspezifischen Toleranzen für Bauwerkstoffe, anlehnd an die DIN 18202.

LEGENDE

B = Waschtischunterschrankbreite

A = Oberkante Waschtisch

wb = Waschtischstärke

Y = Oberkante Unterschrank

X = Position Abwasseranschluss

CONCEPT LINE Feo - Maßskizzen

SET FG50 02
(Waschtisch seitenverkehrt einbaubar)

Einzelwaschtisch

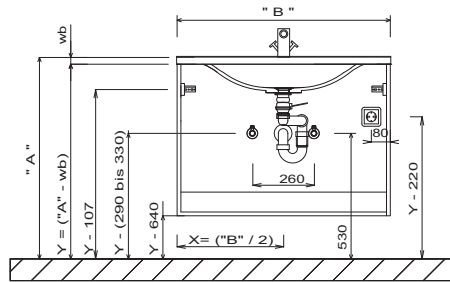
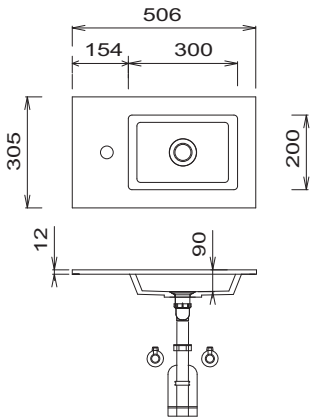

Doppelwaschtisch

Gästebad
(Waschtisch seitenverkehrt einbaubar)

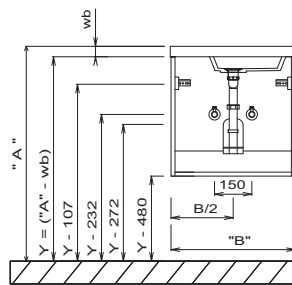
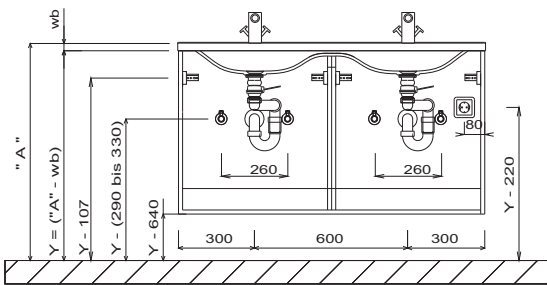

Flächenspiegel 400 mm

Elektroanschlüsse für Spiegelemente

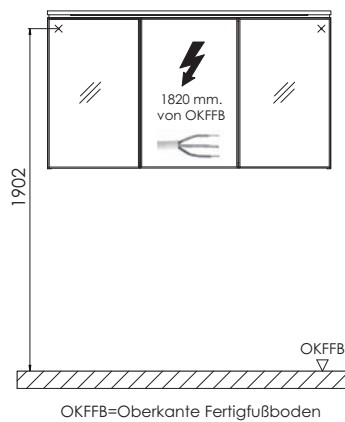
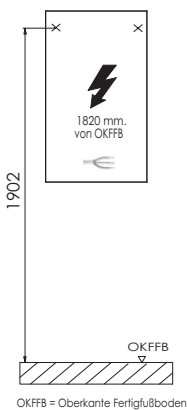

Waschtische ohne Befestigungskonsolen werden mit Silikon an der Wand und auf den Möbelseiten befestigt!
STONEPLUS:
Die Temperatur des Gebrauchswassers darf 55° C nicht überschreiten. Haarfärbemittel müssen bei Kontakt mit der Oberfläche innerhalb weniger Sekunden entfernt werden, um Fleckenbildung zu vermeiden.
Toleranzen:
Die Maßtoleranzen (+/- 5mm) und Ebenheitstoleranzen (DIN 18202) unterliegen den üblichen materialspezifischen Toleranzen für Bauwerkstoffe, anlehnend an die DIN 18202.

LEGENDE
B = Waschtischunterschrankbreite
A = Oberkante Waschtisch
wb = Waschtischstärke
Y = Oberkante Unterschrank
X = Position Abwasseranschluss