



## Frontdekore

**F** Foliierte Front

**M** Melaminharzbeschichtete Front mit ABS-Kante



Nr. 764 Steingrau matt



Nr. 777 Cosmos Grey matt



Nr. 793 Edelweiß matt



Nr. 891 Quarzgrau matt



Nr. 893 Titangrau matt



Nr. 686 Anthrazit hgl.



Nr. 722 Polarweiß hgl.



Nr. 679 Betonoptik



Nr. 755 Hacienda Schwarz



Nr. 769 Hacienda Grau



Nr. 670 Halifax Eiche



Nr. 680 Charleston Eiche



Nr. 750 Cardiff Eiche



Nr. 785 Eiche Natur Nachbildung



Nr. 786 Eiche Trüffel



Nr. 794 Eiche Sand

## Korpuseitendekore

\* Hochglanz Korpus gegen Aufpreis



Nr. 164  
Steingrau matt



Nr. 177  
Cosmos Grey  
matt



Nr. 111  
Weiß matt



Nr. 191  
Quarzgrau matt



Nr. 193  
Titangrau matt



\*Nr. 121  
Anthrazit hgl.

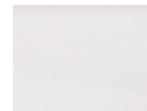

\*Nr. 161  
Weiß hgl.



Nr. 179  
Betonoptik



Nr. 155  
Hacienda  
Schwarz



Nr. 169  
Hacienda Grau



Nr. 170  
Halifax Eiche



Nr. 180  
Charleston  
Eiche



Nr. 150  
Cardiff Eiche



Nr. 185  
Eiche Natur  
Nachbildung



Nr. 186  
Eiche Trüffel



Nr. 194  
Eiche Sand

## Waschtischfarben

STONEPLUS - Möbelwaschtische



Nr. 61  
Weiß **STONEPLUS®**

Glas - Möbelwaschtische



Nr. 82  
Optiwhite



Nr. 92  
Optiwhite matt

## Auszugstechnik

Premium Auszug mit Dämpfung

Türen mit Dämpfungssystem

## Griffvarianten

Standard Griff



Nr. 596 Stangengriff chrom

Optionale Griffe



Nr. 529 Griffleiste chrom



Nr. 538 Griffleiste alu matt









Nr. 539 Griffleiste schwarz matt

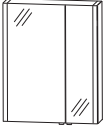

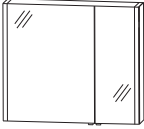
# CONCEPT LINE Life plus - Typenliste

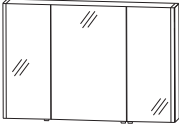





CONCEPT LINE Ergänzungsschränke und Zubehör siehe separate Register

Tiefenangabe entspricht der Korpus-tiefe		Tiefe in mm	Breite in mm	Höhe in mm	Artikelnummer	Anschlag
<b>Spiegelschränke</b>						
  Abb. = links	<b>Spiegelschrank</b> 2 Doppelspiegeltüren, 2 Glasfachböden 2 LED-Beleuchtungsprofile 2 x 12,4 Watt / Converter 60 Watt 2 x 1017 Lumen / 2700 - 6500 Kelvin 1 Sensor zur Warm-Kaltlichtsteuerung mit 3 Dimmstufen 1 Schalter-Steckdosen-Element Dieses Produkt enthält eine Lichtquelle der Energieeffizienzklasse: F	150	600	800	<b>S 2 A 5 4 6 L 0 5</b>	
	<b>600 mm breit</b> große Tür links L: 374 mm R: 188 mm	150	600	800	<b>S 2 A 5 4 6 R 0 5</b>	
	Optionales Zubehör: LED-Aufbauleuchte 500 mm LED-Waschplatzbeleuchtung Emotion zusätzliche Doppelsteckdose				P Z 1 5 0 3 50 P Z 1 1 5 0 60 P Z 1 1 3 5 EB	
  Abb. = links	<b>Spiegelschrank</b> 2 Doppelspiegeltüren, 2 Glasfachböden 1 Schalter-Steckdosenelement 2 LED-Beleuchtungsprofile 2 x 12,4 Watt / Converter 60 Watt 2 x 1017 Lumen / 2700 - 6500 Kelvin 1 Sensor zur Warm-Kaltlichtsteuerung mit 3 Dimmstufen Dieses Produkt enthält eine Lichtquelle der Energieeffizienzklasse: F	150	900	800	<b>S 2 A 5 4 9 L 0 5</b>	
	<b>900 mm breit</b> große Tür links L: 580 mm R: 280 mm	150	900	800	<b>S 2 A 5 4 9 R 0 5</b>	
	Optionales Zubehör: LED-Aufbauleuchte 800 mm LED-Waschplatzbeleuchtung Emotion zusätzliche Doppelsteckdose				P Z 1 5 0 3 80 P Z 1 1 5 0 90 P Z 1 1 3 5 EB	
 	<b>Spiegelschrank</b> 3 Doppelspiegeltüren 2 Mittelwände, 6 Glasfachböden 1 Schalter-Steckdosenelement 2 LED-Beleuchtungsprofile 2 x 12,4 Watt / Converter 60 Watt 2 x 1017 Lumen / 2700 - 6500 Kelvin 1 Sensor zur Warm-Kaltlichtsteuerung mit 3 Dimmstufen Dieses Produkt enthält eine Lichtquelle der Energieeffizienzklasse: F	150	1200	800	<b>S 2 A 5 4 1 2 0 6</b>	
	<b>1200 mm breit</b> L: 374 mm M: 412 mm R: 374 mm					
	Optionales Zubehör: LED-Aufbauleuchte 800 mm LED-Waschplatzbeleuchtung Emotion zusätzliche Doppelsteckdose				P Z 1 5 0 3 80 P Z 1 1 5 0 12 P Z 1 1 3 5 EB	

Bitte beachten Sie die Produktdetails zum Zubehör im separaten Register!

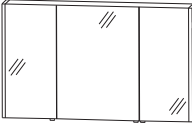
# CONCEPT LINE Life plus - Typenliste

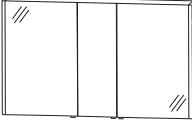





CONCEPT LINE Ergänzungsschränke und Zubehör siehe separate Register

Tiefenangabe entspricht der Korpus-tiefe	Tiefe in mm	Breite in mm	Höhe in mm	Artikelnummer	Anschlag
<p><b>Spiegelschrank</b></p>   <p>2 Doppelspiegeltüren 1 Mittelwand 4 Glasfachböden 1 Schalter-Steckdosenelement 2 LED-Beleuchtungsprofile 2 x 12,4 Watt / Converter 60 Watt 2 x 1017 Lumen / 2700 - 6500 Kelvin 1 Sensor zur Warm-Kaltlichtsteuerung mit 3 Dimmstufen für Doppelwaschtisch-Lösung Dieses Produkt enthält eine Lichtquelle der Energieeffizienzklasse: F</p> <p><b>1200 mm breit</b> L: 580 mm R: 580 mm für Doppelwaschtisch-Lösung</p> <p>Optionales Zubehör: LED-Aufbauleuchte 800 mm LED-Waschplatzbeleuchtung Emotion zusätzliche Doppelsteckdose</p>	150	1200	800	<b>S 2 A 5 4 1 2 0 5</b>  P Z 1 5 0 3 8 0 P Z 1 1 5 0 1 2 P Z 1 1 3 5 EB	
<p><b>Spiegelschrank</b></p>   <p>2 Mittelwände 3 Doppelspiegeltüren 6 Glasfachböden 1 Schalter-Steckdosenelement 2 LED-Beleuchtungsprofile 2 x 12,4 Watt / Converter 60 Watt 2 x 1017 Lumen / 2700 - 6500 Kelvin 1 Sensor zur Warm-Kaltlichtsteuerung mit 3 Dimmstufen Dieses Produkt enthält eine Lichtquelle der Energieeffizienzklasse: F</p> <p><b>1400 mm breit</b> L: 424 mm M: 512 mm R: 424 mm</p> <p>Optionales Zubehör: LED-Aufbauleuchte 800 mm LED-Waschplatzbeleuchtung Emotion zusätzliche Doppelsteckdose</p>	150	1400	800	<b>S 2 A 5 4 1 4 0 6</b>  P Z 1 5 0 3 8 0 P Z 1 1 5 0 1 2 P Z 1 1 3 5 EB	
<p><b>Spiegelschrank</b></p>   <p>2 Mittelwände 3 Doppelspiegeltüren 6 Glasfachböden 1 Schalter-Steckdosenelement 2 LED-Beleuchtungsprofile 2 x 12,4 Watt / Converter 60 Watt 2 x 1017 Lumen / 2700 - 6500 Kelvin 1 Sensor zur Warm-Kaltlichtsteuerung mit 3 Dimmstufen für Doppelwaschtisch-Lösung Dieses Produkt enthält eine Lichtquelle der Energieeffizienzklasse: F</p> <p><b>1400 mm breit</b> für Doppelwaschtisch-Lösung L: 580 mm M: 196 mm R: 580 mm</p> <p>Optionales Zubehör: LED-Aufbauleuchte 800 mm LED-Waschplatzbeleuchtung Emotion zusätzliche Doppelsteckdose</p>	150	1400	800	<b>S 2 A 5 4 1 4 0 5</b>  P Z 1 5 0 3 8 0 P Z 1 1 5 0 1 2 P Z 1 1 3 5 EB	

Bitte beachten Sie die Produktdetails zum Zubehör im separaten Register!

# CONCEPT LINE Life plus - Typenliste

CONCEPT LINE Ergänzungsschränke und Zubehör siehe separate Register

Tiefenangabe entspricht der Korpus-tiefe		Tiefe in mm	Breite in mm	Höhe in mm	Artikelnummer	Anschlag
<b>Möbelwaschtische</b>						
 	<b>Möbelwaschtisch 600 mm</b> inkl. CLOU Ab- und Überlaufsystem in chrom kombinierbar mit WUA 4860 01					
	<b>STONEPLUS - Waschtisch weiß</b>	500	620	15	<b>WMS 5 0 6 0 6 1</b>	
	<b>Glaswaschtisch optiwhite</b>	500	620	12	<b>SWG 5 0 6 0 8 2</b>	
	<b>Glaswaschtisch optiwhite matt</b>	500	620	12	<b>SWG 5 0 6 0 9 2</b>	
	Optionales Zubehör: Neutralvernetzendes Silikon für Glaswaschtische LED-Beleuchtungsprofil 600 mm Bewegungssensor für LED-Beleuchtung Aufpreis ohne Hahnlochbohrung / 3-Loch (nach Skizze)*  LED-Beleuchtungsprofil nicht für Glaswaschtische geeignet.				P Z 1 2 3 5 P Z 1 0 6 1 P Z 1 1 4 1	60
 	<b>Möbelwaschtisch 900 mm</b> inkl. CLOU Ab- und Überlaufsystem in chrom kombinierbar mit WUA 4890 01					
	<b>STONEPLUS - Waschtisch weiß</b>	500	920	15	<b>WMS 5 0 9 0 6 1</b>	
	<b>Glaswaschtisch optiwhite</b>	500	920	12	<b>SWG 5 0 9 0 8 2</b>	
	<b>Glaswaschtisch optiwhite matt</b>	500	920	12	<b>SWG 5 0 9 0 9 2</b>	
	Optionales Zubehör: Neutralvernetzendes Silikon für Glaswaschtische LED-Beleuchtungsprofil 900 mm Bewegungssensor für LED-Beleuchtung Aufpreis ohne Hahnlochbohrung / 3-Loch (nach Skizze)*  LED-Beleuchtungsprofil nicht für Glaswaschtische geeignet.				P Z 1 2 3 5 P Z 1 0 6 1 P Z 1 1 4 1	90
 	<b>Möbelwaschtisch 1200 mm</b> inkl. CLOU Ab- und Überlaufsystem in chrom kombinierbar mit WUA 4812 01					
	<b>STONEPLUS - Waschtisch weiß</b>	500	1220	15	<b>WMS 5 1 2 0 6 1</b>	
	<b>Glaswaschtisch optiwhite</b>	500	1220	12	<b>SWG 5 1 2 0 8 2</b>	
	<b>Glaswaschtisch optiwhite matt</b>	500	1220	12	<b>SWG 5 1 2 0 9 2</b>	
	Optionales Zubehör: Neutralvernetzendes Silikon für Glaswaschtische LED-Beleuchtungsprofil 1200 mm Bewegungssensor für LED-Beleuchtung Aufpreis ohne Hahnlochbohrung / 3-Loch (nach Skizze)*  LED-Beleuchtungsprofil nicht für Glaswaschtische geeignet.				P Z 1 2 3 5 P Z 1 0 6 1 P Z 1 1 4 1	12

\*Die Lieferzeit beträgt 8 Wochen. Der Preis versteht sich pro Waschtisch. Waschtisch ohne Hahnlochbohrung nicht kombinierbar mit dem Clou-System. Bitte prüfen Sie unbedingt Ihre Auftragsbestätigung auf Richtigkeit und Vollständigkeit.

# CONCEPT LINE Life plus - Typenliste

CONCEPT LINE Ergänzungsschränke und Zubehör siehe separate Register

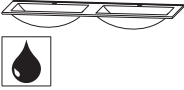
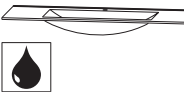
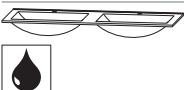
Tiefenangabe entspricht der Korpusstärke		Tiefe in mm	Breite in mm	Höhe in mm	Artikelnummer	Anschlag
<b>Möbelwaschtische</b>						
	<b>Doppelwaschtisch 1200 mm</b> inkl. 2 CLOU Ab- und Überlaufsysteme in chrom kombinierbar mit WUA 4812 02, WUA 4812 D1  <b>STONEPLUS - Waschtisch weiß</b>  <b>Glaswaschtisch optiwhite</b>  <b>Glaswaschtisch optiwhite matt</b>  Optionales Zubehör: Neutralvernetzendes Silikon für Glaswaschtische LED-Beleuchtungsprofil 1200 mm Bewegungssensor für LED-Beleuchtung Aufpreis ohne Hahnlochbohrung / 3-Loch (nach Skizze)*  LED-Beleuchtungsprofil nicht für Glaswaschtische geeignet.	500	1220	15	<b>WMS 7 1 2 0 6 1</b>	
		500	1220	12	<b>SWG 7 1 2 0 8 2</b>	
		500	1220	12	<b>SWG 7 1 2 0 9 2</b>	
					P Z 1 2 3 5	
					P Z 1 0 6 1	1 2
					P Z 1 1 4 1	
	<b>Möbelwaschtisch 1400 mm</b> inkl. CLOU Ab- und Überlaufsystem in chrom kombinierbar mit WUA 4814 01  <b>STONEPLUS - Waschtisch weiß</b>  <b>Glaswaschtisch optiwhite</b>  <b>Glaswaschtisch optiwhite matt</b>  Optionales Zubehör: Neutralvernetzendes Silikon für Glaswaschtische LED-Beleuchtungsprofil 1400 mm Bewegungssensor für LED-Beleuchtung Aufpreis ohne Hahnlochbohrung / 3-Loch (nach Skizze)*  LED-Beleuchtungsprofil nicht für Glaswaschtische geeignet.	500	1420	15	<b>WMS 5 1 4 0 6 1</b>	
		500	1420	12	<b>SWG 5 1 4 0 8 2</b>	
		500	1420	12	<b>SWG 5 1 4 0 9 2</b>	
					P Z 1 2 3 5	
					P Z 1 0 6 1	1 4
					P Z 1 1 4 1	
	<b>Doppelwaschtisch 1400 mm</b> inkl. 2 CLOU Ab- und Überlaufsysteme in chrom kombinierbar mit WUA 4814 02, WUA 4814 D1  <b>STONEPLUS - Waschtisch weiß</b>  <b>Glaswaschtisch optiwhite</b>  <b>Glaswaschtisch optiwhite matt</b>  Optionales Zubehör: Neutralvernetzendes Silikon für Glaswaschtische LED-Beleuchtungsprofil 1400 mm Bewegungssensor für LED-Beleuchtung Aufpreis ohne Hahnlochbohrung / 3-Loch (nach Skizze)*  LED-Beleuchtungsprofil nicht für Glaswaschtische geeignet.	500	1420	15	<b>WMS 5 1 4 D 6 1</b>	
		500	1420	12	<b>SWG 5 1 4 D 8 2</b>	
		500	1420	12	<b>SWG 5 1 4 D 9 2</b>	
					P Z 1 2 3 5	
					P Z 1 0 6 1	1 4
					P Z 1 1 4 1	

\*Die Lieferzeit beträgt 8 Wochen. Der Preis versteht sich pro Waschtisch. Waschtisch ohne Hahnlochbohrung nicht kombinierbar mit dem Clou-System. Bitte prüfen Sie unbedingt Ihre Auftragsbestätigung auf Richtigkeit und Vollständigkeit.

# CONCEPT LINE Life plus - Typenliste



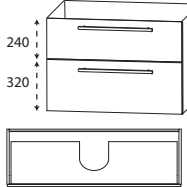
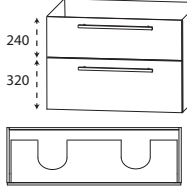
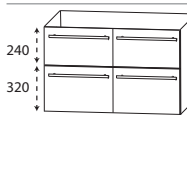

CONCEPT LINE Ergänzungsschränke und Zubehör siehe separate Register

Tiefenangabe entspricht der Korpus-tiefe		Tiefe in mm	Breite in mm	Höhe in mm	Artikelnummer	Anschlag
<b>Waschtischunterschranke</b>						
 <p><b>Waschtischunterschrank für Einzelwaschtisch-Lösung</b></p> <p>1 Metallauszug mit Einzugsdämpfung und Siphonausschnitt 1 alufarbiger Kunststoffeinsatz 1 Metallauszug mit Einzugsdämpfung inkl. Reling</p> <p><b>600 mm breit</b></p> <p><b>900 mm breit</b></p> <p><b>1200 mm breit</b></p> <p><b>1400 mm breit</b></p> <p>Optionales Zubehör: Steckdosen-Element Raumsparsiphon DN 40 Raumsparsiphon DN 32</p>						
		470	600	560	<b>W U A 4 8 6 0 0 1</b>	
		470	900	560	<b>W U A 4 8 9 0 0 1</b>	
		470	1200	560	<b>W U A 4 8 1 2 0 1</b>	
		470	1400	560	<b>W U A 4 8 1 4 0 1</b>	
				P Z 1 0 9 5 P Z 1 3 6 7 P Z 1 4 2 3		
 <p><b>Waschtischunterschrank für Doppelwaschtisch-Lösung</b></p> <p>1 Metallauszug mit Einzugsdämpfung und 2 Siphonausschnitten 2 alufarbige Kunststoffeinsätze 1 Metallauszug mit Einzugsdämpfung inkl. Reling</p> <p><b>1200 mm breit</b></p> <p><b>1400 mm breit</b></p> <p>Optionales Zubehör: Steckdosen-Element Raumsparsiphon DN 40 (2 Stück bestellen) Raumsparsiphon DN 32 (2 Stück bestellen)</p>						
		470	1200	560	<b>W U A 4 8 1 2 0 2</b>	
		470	1400	560	<b>W U A 4 8 1 4 0 2</b>	
				P Z 1 0 9 5 P Z 1 3 6 7 P Z 1 4 2 3		
 <p><b>Waschtischunterschrank für Doppelwaschtisch-Lösung</b></p> <p>2 Metallauszüge mit Einzugsdämpfung und Siphonausschnitten 2 Metallauszüge mit Einzugsdämpfung inkl. Reling</p> <p><b>1200 mm breit</b> inkl. 2 alufarbige Kunststoffeinsätze</p> <p><b>1400 mm breit</b></p> <p>Optionales Zubehör: Steckdosen-Element Raumsparsiphon DN 40 (2 Stück bestellen) Raumsparsiphon DN 32 (2 Stück bestellen)</p>						
		470	1200	560	<b>W U A 4 8 1 2 D 1</b>	
		470	1400	560	<b>W U A 4 8 1 4 D 1</b>	
				P Z 1 0 9 5 P Z 1 3 6 7 P Z 1 4 2 3		

Bitte beachten Sie die Produktdetails zum Zubehör im separaten Register!

# CONCEPT LINE Life plus GÄSTEBAD - Typenliste

CONCEPT LINE Ergänzungsschränke und Zubehör siehe separate Register

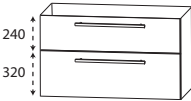
Tiefenangabe entspricht der Korpus-tiefe	Tiefe in mm	Breite in mm	Höhe in mm	Artikelnummer	Anschlag
<b>Möbelwaschtische Mindertiefe</b>					
 Mindertiefe	 <b>Möbelwaschtisch 600 mm</b> inkl. CLOU Ab- und Überlaufsystem in chrom kombinierbar mit WUA 4860 03				
	400	620	15	<b>WMS 4 0 6 0 6 1</b>	
	400	620	12	<b>SWG 4 0 6 0 8 2</b>	
	400	620	12	<b>SWG 4 0 6 0 9 2</b>	
	Optionales Zubehör: Neutralvernetzendes Silikon für Glaswaschtische Aufpreis ohne Hahnlochbohrung / 3-Loch (nach Skizze)* P Z 1 2 3 5				
 Mindertiefe	 <b>Möbelwaschtisch 900 mm</b> inkl. CLOU Ab- und Überlaufsystem in chrom kombinierbar mit WUA 4890 03				
	400	920	15	<b>WMS 4 0 9 0 6 1</b>	
	400	920	12	<b>SWG 4 0 9 0 8 2</b>	
	400	920	12	<b>SWG 4 0 9 0 9 2</b>	
	Optionales Zubehör: Neutralvernetzendes Silikon für Glaswaschtische Aufpreis ohne Hahnlochbohrung / 3-Loch (nach Skizze)* P Z 1 2 3 5				
 Mindertiefe	<b>STONEPLUS Waschtisch, 1200 mm</b> Farbton Weiß inkl. CLOU Ab- und Überlaufsystem in chrom kombinierbar mit WUA 4812 03				
	400	1220	15	<b>WMS 4 1 2 0 6 1</b>	
	Optionales Zubehör: Aufpreis ohne Hahnlochbohrung / 3-Loch (nach Skizze)*				
<b>Waschtischunterschränke Mindertiefe</b>					
 Mindertiefe	<b>Waschtischunterschrank</b> 1 Metallauszug mit Einzugsdämpfung und Siphonausschnitt 1 Metallauszug mit Einzugsdämpfung inkl. Reling				
	370	600	560	<b>WUA 4 8 6 0 0 3</b>	
	370	900	560	<b>WUA 4 8 9 0 0 3</b>	
	370	1200	560	<b>WUA 4 8 1 2 0 3</b>	
	Optionales Zubehör: Steckdosen-Element Raumparsiphon DN 40 Raumparsiphon DN 32 P Z 1 0 9 5 P Z 1 3 6 7 P Z 1 4 2 3				

\*Die Lieferzeit beträgt 8 Wochen. Der Preis versteht sich pro Waschtisch. Waschtisch ohne Hahnlochbohrung nicht kombinierbar mit dem Clou-System. Bitte prüfen Sie unbedingt Ihre Auftragsbestätigung auf Richtigkeit und Vollständigkeit.

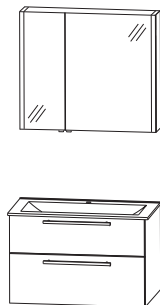
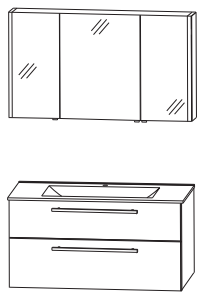
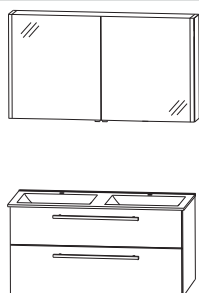

# CONCEPT LINE Life plus - Planungsbeispiele

<b>LPS-0160-1</b>			
1 Spiegelschrank große Tür rechts	S 2 A 5 4 6 R 0 5		
1 STONEPLUS - Waschtisch	WM S 5 0 6 0 6 1		
1 Waschtischunterschrank	WU A 4 8 6 0 0 1		
600 mm breit Abb. = S2A546R05 (große Tür rechts)			
<b>LPS-0190-1</b>			
1 Spiegelschrank große Tür rechts	S 2 A 5 4 9 R 0 5		
1 STONEPLUS - Waschtisch	WM S 5 0 9 0 6 1		
1 Waschtischunterschrank	WU A 4 8 9 0 0 1		
900 mm breit Abb. = S2A549R05 (große Tür rechts)			
<b>LPS-0112-1</b>			
1 Spiegelschrank, 1200 mm	S 2 A 5 4 1 2 0 6		
1 STONEPLUS - Waschtisch	WM S 5 1 2 0 6 1		
1 Waschtischunterschrank	WU A 4 8 1 2 0 1		
1200 mm breit			
<b>LPS-0112-D1</b>			
1 Spiegelschrank, 1200 mm	S 2 A 5 4 1 2 0 5		
1 STONEPLUS-Doppelwaschtisch	WM S 7 1 2 0 6 1		
1 Waschtischunterschrank	WU A 4 8 1 2 0 2		
1200 mm breit			

Ein passendes Raumparsiphon finden Sie im Register Zubehör!

# CONCEPT LINE Life plus - Planungsbeispiele

**LPS-0114-1**

1	Spiegelschrank, 1400 mm	S 2 A 5 4 1 4 0 6
1	STONEPLUS - Waschtisch	WM S 5 1 4 0 6 1
1	Waschtischunterschrank	WU A 4 8 1 4 0 1

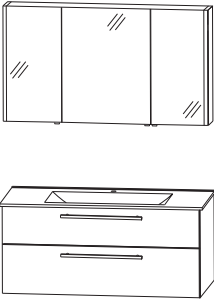

1400 mm breit

**LPS-0114-D1**

1	Spiegelschrank, 1400 mm	S 2 A 5 4 1 4 0 5
1	STONEPLUS-Doppelwaschtisch	WM S 5 1 4 D 6 1
1	Waschtischunterschrank	WU A 4 8 1 4 0 2

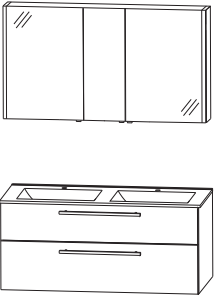

1400 mm breit

Ein passendes Raumparsiphon finden Sie im Register Zubehör!

# CONCEPT LINE Life plus - Maßskizzen

WMS / SWG 5060

WMS / SWG 5090

WMS / SWG 5120

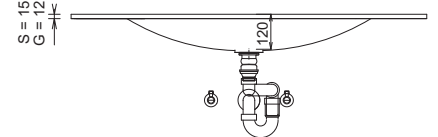
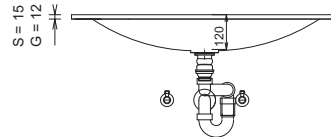
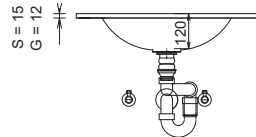
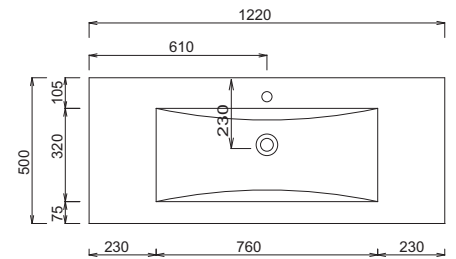
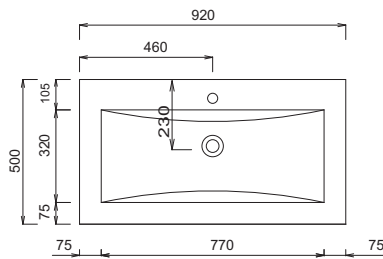
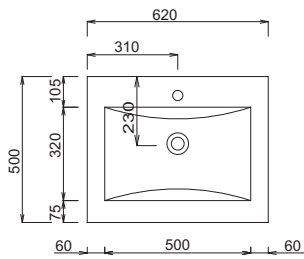

WMS / SWG 7120

WMS / SWG 5140

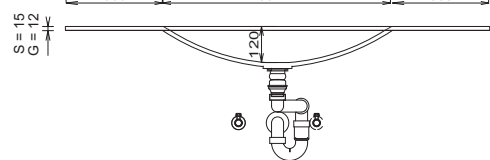
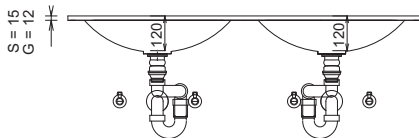
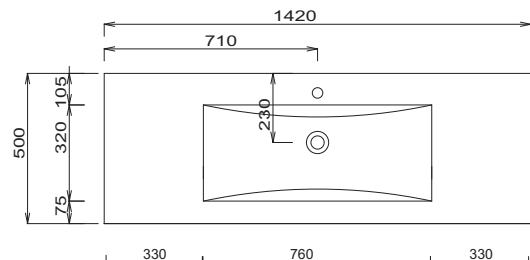
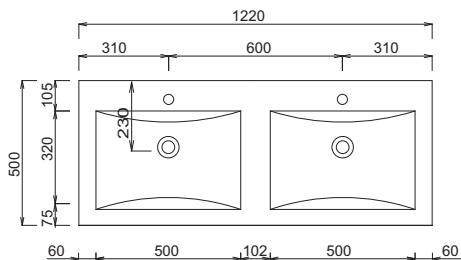

WMS / SWG 514D

WMS/SWG 4060 (Mindertiefe)

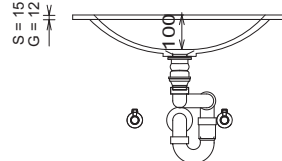
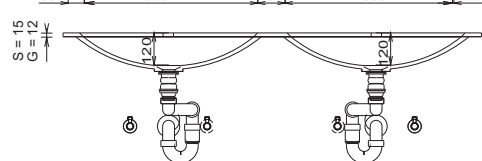
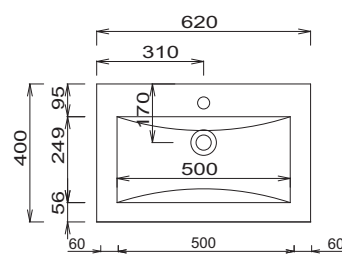
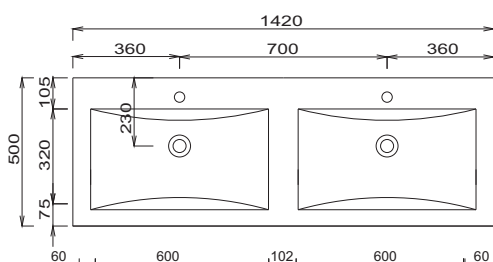

## LEGENDE

- S = STONEPLUS - Waschtisch
- G = Glas - Waschtisch
- B = Waschtischunterschrankbreite
- A = Oberkante Waschtisch
- wb = Waschtischstärke
- Y = Oberkante Unterschrank
- X = Position Abwasseranschluss

Waschtische ohne Befestigungskonsolen werden mit Silikon an der Wand und auf den Möbelseiten befestigt!

### STONEPLUS:

Die Temperatur des Gebrauchswassers darf 55° C nicht überschreiten. Haarfärbemittel müssen bei Kontakt mit der Oberfläche innerhalb weniger Sekunden entfernt werden, um Fleckenbildung zu vermeiden.

### Toleranzen:

Die Maßtoleranzen (+/- 5mm) und Ebenheittoleranzen (DIN 18202) unterliegen den üblichen materialspezifischen Toleranzen für Bauwerkstoffe, anlehnend an die DIN 18202.

# CONCEPT LINE Life plus - Maßskizzen

WMS/SWG 4090 (Mindertiefe)

WMS 4120 (Mindertiefe)

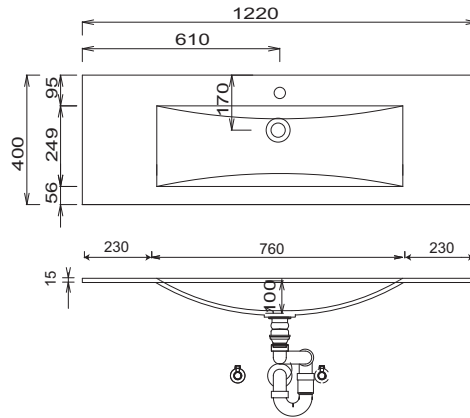
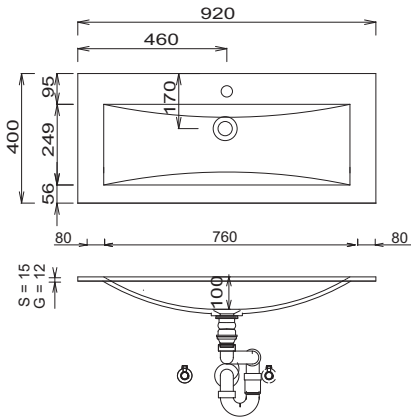

## MONTAGEBEISPIEL

Einzelwaschtisch

WMS 5060 61

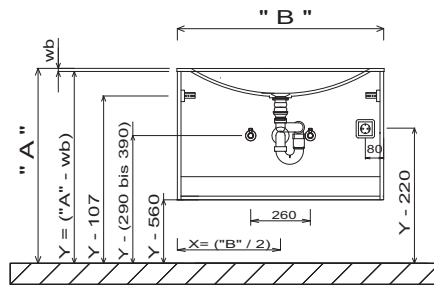
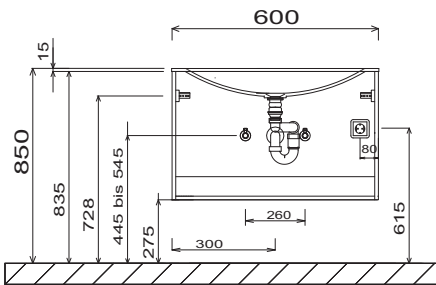

Doppelwaschtisch 1200 mm

Doppelwaschtisch 1400 mm

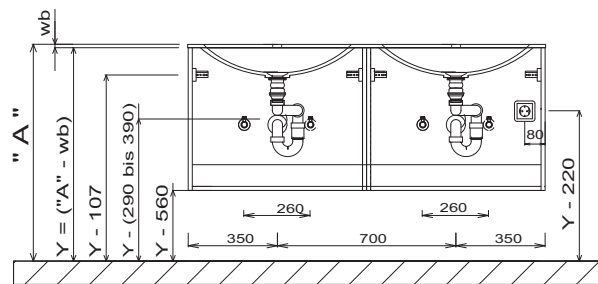
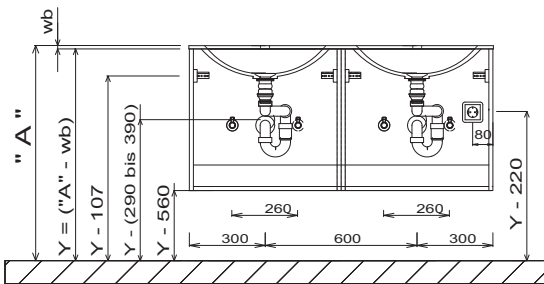

Waschtische ohne Befestigungskonsolen werden mit Silikon an der Wand und auf den Möbelseiten befestigt!

STONEPLUS:

Die Temperatur des Gebrauchswassers darf 55° C nicht überschreiten. Haarfärbemittel müssen bei Kontakt mit der Oberfläche innerhalb weniger Sekunden entfernt werden, um Fleckenbildung zu vermeiden.

Toleranzen:

Die Maßtoleranzen (+/- 5mm) und Ebenheitstoleranzen (DIN 18202) unterliegen den üblichen materialspezifischen Toleranzen für Bauwerkstoffe, anlehnd an die DIN 18202.

### LEGENDE

- S = STONEPLUS - Waschtisch
- G = Glas - Waschtisch
- B = Waschtischunterschrankbreite
- A = Oberkante Waschtisch
- wb = Waschtischstärke
- Y = Oberkante Unterschrank
- X = Position Abwasseranschluss

# CONCEPT LINE Life plus - Maßskizzen

## Elektroanschlüsse für Spiegelschränke

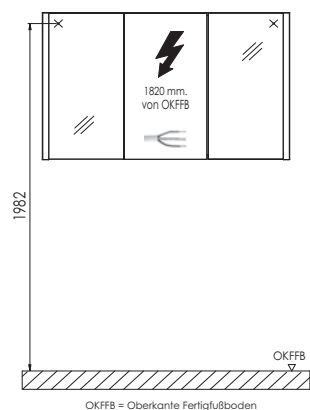

### LEGENDE

- S = STONEPLUS - Waschtisch
- G = Glas - Waschtisch
- B = Waschtischunterschrankbreite
- A = Oberkante Waschtisch
- wb = Waschtischstärke
- Y = Oberkante Unterschrank
- X = Position Abwasseranschluss

Waschtische ohne Befestigungskonsolen werden mit Silikon an der Wand und auf den Möbelseiten befestigt!

#### STONEPLUS:

Die Temperatur des Gebrauchswassers darf 55° C nicht überschreiten. Haarfärbemittel müssen bei Kontakt mit der Oberfläche innerhalb weniger Sekunden entfernt werden, um Fleckenbildung zu vermeiden.

#### Toleranzen:

Die Maßtoleranzen (+/- 5mm) und Ebenheitstoleranzen (DIN 18202) unterliegen den üblichen materialspezifischen Toleranzen für Bauwerkstoffe, anlehnend an die DIN 18202.