

Lieferzeit: 4-6 Wochen / Sonderwaschtische 8 Wochen

# Wings

Programm 533



## Frontdekore

**F** Folierte Front

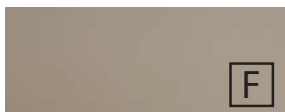

Nr. 764 Steingrau matt



Nr. 777 Cosmos Grey matt



Nr. 793 Edelweiß matt



Nr. 891 Quarzgrau matt



Nr. 893 Titangrau matt



Nr. 686 Anthrazit hgl.



Nr. 722 Polarweiß hgl.



Nr. 680 Charleston Eiche



Nr. 785 Eiche Natur  
Nachbildung



Nr. 786 Eiche Trüffel



Nr. 794 Eiche Sand



Nr. 755 Hacienda Schwarz  
Auslauf 12/2022



Nr. 769 Hacienda Grau  
Auslauf 12/2022

## Korpuseitendekore

\* Hochglanz Korpus gegen Aufpreis



Nr. 164  
Steingrau matt



Nr. 177  
Cosmos Grey  
matt

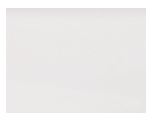

Nr. 111  
Weiß matt



Nr. 191  
Quarzgrau  
matt



Nr. 193  
Titangrau matt



\*Nr. 121  
Anthrazit hgl.

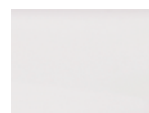

\*Nr. 161  
Weiß hgl.



Nr. 180  
Charleston  
Eiche



Nr. 185  
Eiche Natur  
Nachbildung



Nr. 186  
Eiche Trüffel



Nr. 194  
Eiche Sand



Nr. 155  
Hacienda  
Schwarz

Auslauf 12/2022



Nr. 169  
Hacienda  
Grau

Auslauf 12/2022

## Waschtischfarben

STONEPLUS - Möbelwaschtische



Nr. 61  
Weiß

**STONEPLUS**<sup>®</sup>

Glas - Möbelwaschtische



Nr. 82  
Optiwhite

## Griffvarianten

Standard Griff



Nr. 590  
Stangengriff chrom

Optionale Griffe auch für Ergänzungsschränke geeignet



Nr. 537  
Griffleiste chrom



Nr. 548  
Griffleiste alu matt



Nr. 549  
Griffleiste schwarz matt









## Auszugstechnik

Premium Auszug mit Dämpfung

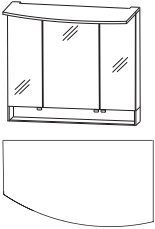
Türen mit Dämpfungssystem

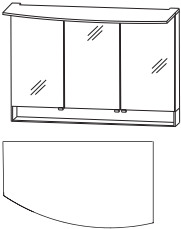
# CONCEPT LINE Wings - Typenliste

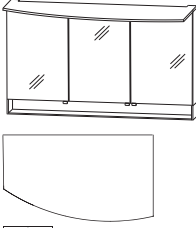







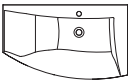

CONCEPT LINE Ergänzungsschränke und Zubehör siehe separate Register

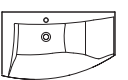
Tiefenangabe entspricht der Korpusstärke		Tiefe in mm	Breite in mm	Höhe in mm	Artikelnummer	Anschlag	Aufpreis Korpus
 <p><b>Spiegelschrank</b>            3 Doppelspiegeltüren            1 LED-Flächenleuchte, formgefräst            13,2 Watt / Converter 30 Watt            1 beleuchtetes Ablagefach (4,08 Watt)            1080 + 506 Lumen / 2700 - 6500 Kelvin            2 Mittelwände            6 Glasfachböden            1 Schalter-Steckdosen-Element            1 Sensor zur Warm-Kaltlichtsteuerung mit 3 Dimmstufen            Türbreiten:            238 mm / 412 mm / 238 mm Türhöhe: 636 mm            Dieses Produkt enthält eine Lichtquelle            der Energieeffizienzklasse: F</p> <p>Optionales Zubehör:            LED-Waschplatzbeleuchtung Emotion            zusätzliche Steckdose auf Anfrage möglich</p>		150	900	810	S 2 A 5 5 9 0 S 1	L/R	
 <p>Abb. = links</p>					P Z 1 1 5 0 9 0		
 <p><b>Spiegelschrank</b>            3 Doppelspiegeltüren            1 LED-Flächenleuchte, formgefräst            17,8 Watt / Converter 30 Watt            1 beleuchtetes Ablagefach (5,5 Watt)            1462 + 685 Lumen / 2700 - 6500 Kelvin            2 Mittelwände            6 Glasfachböden            1 Schalter-Steckdosen-Element            1 Sensor zur Warm-Kaltlichtsteuerung mit 3 Dimmstufen            Türbreiten:            388 mm / 412 mm / 388 mm            Türhöhe: 636 mm            Dieses Produkt enthält eine Lichtquelle            der Energieeffizienzklasse: F</p> <p>Optionales Zubehör:            LED-Waschplatzbeleuchtung Emotion            zusätzliche Steckdose auf Anfrage möglich</p>		150	1200	810	S 2 A 5 5 1 2 S 1	L/R	
 <p>Abb. = links</p>					P Z 1 1 5 0 1 2		
 <p><b>Spiegelschrank</b>            3 Doppelspiegeltüren            1 LED-Flächenleuchte, formgefräst            20,9 Watt / Converter 60 Watt            1 beleuchtetes Ablagefach (6,5 Watt)            1717 + 804 Lumen / 2700 - 6500 Kelvin            2 Mittelwände            6 Glasfachböden            1 Schalter-Steckdosen-Element            1 Sensor zur Warm-Kaltlichtsteuerung mit 3 Dimmstufen            Türbreiten:            446 mm / 496 mm / 446 mm            Türhöhe: 636 mm            Dieses Produkt enthält eine Lichtquelle            der Energieeffizienzklasse: F</p> <p>Optionales Zubehör:            LED-Waschplatzbeleuchtung Emotion            zusätzliche Steckdose auf Anfrage möglich</p>		150	1400	810	S 2 A 5 5 1 4 S 1	L/R	
 <p>Abb. = links</p>					P Z 1 1 5 0 1 2		

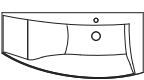
Bitte beachten Sie die Produktdetails zum Zubehör im separaten Register!

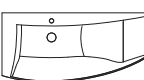
# CONCEPT LINE Wings - Typenliste

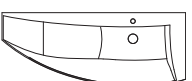







CONCEPT LINE Ergänzungsschränke und Zubehör siehe separate Register

Tiefenangabe entspricht der Korpus-tiefe		Tiefe in mm	Breite in mm	Höhe in mm	Artikelnummer	Anschlag
<b>Möbelwaschtische</b>						
	<b>Möbelwaschtisch 900 mm</b> inkl. CLOU Ab- und Überlaufsystem in chrom kombinierbar mit WUA 3690 09 L					
	<b>STONEPLUS - Waschtisch weiß</b>	540	906	30	<b>WMS 1 0 9 L 6 1</b>	
	<b>Glaswaschtisch optiwhite</b>	540	906	12	<b>SWG 1 0 9 L 8 2</b>	
	Optionales Zubehör: Neutralvernetzendes Silikon für Glaswaschtische Aufpreis ohne Hahnlochbohrung*				P Z 1 2 3 5	
	<b>Möbelwaschtisch 900 mm</b> inkl. CLOU Ab- und Überlaufsystem in chrom kombinierbar mit WUA 3690 09 R					
	<b>STONEPLUS - Waschtisch weiß</b>	540	906	30	<b>WMS 1 0 9 R 6 1</b>	
	<b>Glaswaschtisch optiwhite</b>	540	906	12	<b>SWG 1 0 9 R 8 2</b>	
	Optionales Zubehör: Neutralvernetzendes Silikon für Glaswaschtische Aufpreis ohne Hahnlochbohrung*				P Z 1 2 3 5	
	<b>Möbelwaschtisch 1200 mm</b> inkl. CLOU Ab- und Überlaufsystem in chrom kombinierbar mit WUA 3612 09 L					
	<b>STONEPLUS - Waschtisch weiß</b>	560	1206	30	<b>WMS 1 1 2 L 6 1</b>	
	<b>Glaswaschtisch optiwhite</b>	560	1206	12	<b>SWG 1 1 2 L 8 2</b>	
	Optionales Zubehör: Neutralvernetzendes Silikon für Glaswaschtische Aufpreis ohne Hahnlochbohrung*				P Z 1 2 3 5	
	<b>Möbelwaschtisch 1200 mm</b> inkl. CLOU Ab- und Überlaufsystem in chrom kombinierbar mit WUA 3612 09 R					
	<b>STONEPLUS - Waschtisch weiß</b>	560	1206	30	<b>WMS 1 1 2 R 6 1</b>	
	<b>Glaswaschtisch optiwhite</b>	560	1206	12	<b>SWG 1 1 2 R 8 2</b>	
	Optionales Zubehör: Neutralvernetzendes Silikon für Glaswaschtische Aufpreis ohne Hahnlochbohrung*				P Z 1 2 3 5	
	<b>Möbelwaschtisch 1400 mm</b> inkl. CLOU Ab- und Überlaufsystem in chrom kombinierbar mit WUA 3614 09 L					
	<b>STONEPLUS - Waschtisch weiß</b>	560	1406	30	<b>WMS 1 1 4 L 6 1</b>	
	<b>Glaswaschtisch optiwhite</b>	560	1406	12	<b>SWG 1 1 4 L 8 2</b>	
	Optionales Zubehör: Neutralvernetzendes Silikon für Glaswaschtische Aufpreis ohne Hahnlochbohrung*				P Z 1 2 3 5	

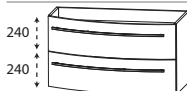
\*Die Lieferzeit beträgt 8 Wochen. Der Preis versteht sich pro Waschtisch. Waschtisch ohne Hahnlochbohrung nicht kombinierbar mit dem Clou-System. Bitte prüfen Sie unbedingt Ihre Auftragsbestätigung auf Richtigkeit und Vollständigkeit.

# CONCEPT LINE Wings - Typenliste

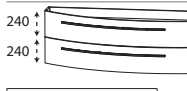



CONCEPT LINE Ergänzungsschränke und Zubehör siehe separate Register

Tiefenangabe entspricht der Korputiefe		Tiefe in mm	Breite in mm	Höhe in mm	Artikelnummer	Anschlag
<b>Möbelwaschtische</b>						
	<b>Möbelwaschtisch 1400 mm</b> inkl. CLOU Ab- und Überlaufsystem in chrom kombinierbar mit WUA 3614 09 R					
	<b>STONEPLUS - Waschtisch weiß</b>	560	1406	30	<b>WMS 1 1 4 R 6 1</b>	
	<b>Glaswaschtisch optiwhite</b>	560	1406	12	<b>SWG 1 1 4 R 8 2</b>	
	Optionales Zubehör: Neutralvernetzendes Silikon für Glaswaschtische Aufpreis ohne Hahnlochbohrung*				P Z 1 2 3 5	
<b>Waschtischunterschranke</b>						
	<b>Waschtischunterschrank</b> 1 Metallauszug mit Einzugsdämpfung und Siphonausschnitt 1 Metallauszug mit Einzugsdämpfung und Reling seitliche Korputiefe - schmal = 300 mm seitliche Korputiefe - breit = 470 mm	519	900	480	<b>WUA 3 6 9 0 0 9</b>	L/R
	Optionales Zubehör: Steckdosen-Element Raumsparsiphon DN 40 Raumsparsiphon DN 32				P Z 1 0 9 5 P Z 1 3 6 7 P Z 1 4 2 3	
Abb. = links						
	<b>Waschtischunterschrank</b> 1 Metallauszug mit Einzugsdämpfung und Siphonausschnitt 1 Metallauszug mit Einzugsdämpfung und Reling seitliche Korputiefe - schmal = 300 mm seitliche Korputiefe - breit = 470 mm	538	1200	480	<b>WUA 3 6 1 2 0 9</b>	L/R
	Optionales Zubehör: Steckdosen-Element Raumsparsiphon DN 40 Raumsparsiphon DN 32				P Z 1 0 9 5 P Z 1 3 6 7 P Z 1 4 2 3	
Abb. = links						
	<b>Waschtischunterschrank</b> 1 Metallauszug mit Einzugsdämpfung und Siphonausschnitt 1 Metallauszug mit Einzugsdämpfung und Reling 1 innenliegendes Fach inkl. Glasfachboden (Breite 200 mm) seitliche Korputiefe - schmal = 160 mm seitliche Korputiefe - breit = 470 mm	538	1400	480	<b>WUA 3 6 1 4 0 9</b>	L/R
	Optionales Zubehör: Steckdosen-Element Raumsparsiphon DN 40 Raumsparsiphon DN 32				P Z 1 0 9 5 P Z 1 3 6 7 P Z 1 4 2 3	
Abb. = links						

\*Die Lieferzeit beträgt 8 Wochen. Der Preis versteht sich pro Waschtisch. Waschtisch ohne Hahnlochbohrung nicht kombinierbar mit dem Clou-System. Bitte prüfen Sie unbedingt Ihre Auftragsbestätigung auf Richtigkeit und Vollständigkeit.

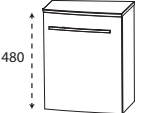

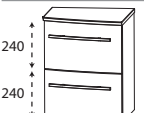

# CONCEPT LINE Wings - Typenliste

CONCEPT LINE Ergänzungsschränke und Zubehör siehe separate Register

Tiefenangabe entspricht der Korpus-tiefe		Tiefe in mm	Breite in mm	Höhe in mm	Artikelnummer	Anschlag
<b>Unterschranke</b>						
  Abb. = links	<b>Unterschrank mit Ablageplatte</b> 1 Tür 1 Glasfachboden seitliche Korpus-tiefe - schmal = 300 mm seitliche Korpus-tiefe - breit = 425 mm					
	<b>Ablageplatte STONEPLUS</b> <b>Ablageplatte Glas optiwhite</b>  Montageabstand 150-200 mm Abbildung links, zu rechtem Waschtischunterschrank	425 425	400 400	510 492	<b>U T A 3 1 4 A 6 1</b> <b>U T A 3 1 4 A 8 2</b>	L/R L/R
  Abb. = links	<b>Unterschrank mit Ablageplatte</b> 2 Metallauszüge mit Einzugsdämpfung und Reling seitliche Korpus-tiefe - schmal = 300 mm seitliche Korpus-tiefe - breit = 425 mm					
	<b>Ablageplatte STONEPLUS</b> <b>Ablageplatte Glas optiwhite</b>  Montageabstand 150-200 mm Abbildung links, zu rechtem Waschtischunterschrank	425 425	400 400	510 492	<b>U T A 3 6 4 A 6 1</b> <b>U T A 3 6 4 A 8 2</b>	L/R L/R

# CONCEPT LINE Wings GÄSTEBAD - Typenliste

CONCEPT LINE Ergänzungsschränke und Zubehör siehe separate Register

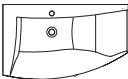
Tiefenangabe entspricht der Korpus-tiefe		Tiefe in mm	Breite in mm	Höhe in mm	Artikelnummer	Anschlag
<b>Spiegelschränke</b>						
   <p>Abb. = rechts</p>	<p><b>Spiegelschrank</b>                  2 Doppelspiegeltüren                  1 LED-Flächenleuchte, formgefräst                  8,5 Watt / Converter 30 Watt                  1 beleuchtetes Ablagefach (2,64 Watt)                  700 + 327 Lumen / 2700 - 6500 Kelvin                  2 Glasfachböden                  1 Schalter-Steckdosen-Element                  1 Sensor zur Warm-Kaltlichtsteuerung mit 3 Dimmstufen                  Türbreiten: 196 mm / 396 mm                  Dieses Produkt enthält eine Lichtquelle                  der Energieeffizienzklasse: E</p>					
	<p><b>große Tür rechts</b></p>	150	600	810	<b>S 2 A 5 5 6 L S 1</b>	
	<p><b>große Tür links</b></p> <p>Optionales Zubehör: LED-Waschplatzbeleuchtung Emotion</p>	150	600	810	<b>S 2 A 5 5 6 R S 1</b>  P Z 1 1 5 0 6 0	
<b>Set Mindertiefe</b>						
  <p>STONEPLUS Mindertiefe Abb. = rechts</p>	<p><b>Bestehend aus:</b>                  STONEPLUS Waschtisch, 600 mm                  Farbton Weiß                  inkl. nicht verschließbarem Ablaufventil                  Waschtischunterschrank                  1 Metallauszug mit Einzugsdämpfung und                  Siphonausschnitt                  seitliche Korpus-tiefe - schmal = 300 mm                  seitliche Korpus-tiefe - breit = 400 mm</p>	448	606	350	<b>S E T F G 6 S 0 7</b>	L/R
	<p>Optionales Zubehör: Raumschaffersiphon DN 32 Aufpreis ohne Hahnlochbohrung*</p>				P Z 1 4 0 7	

\*Die Lieferzeit beträgt 8 Wochen. Der Preis versteht sich pro Waschtisch. Waschtisch ohne Hahnlochbohrung nicht kombinierbar mit dem Clou-System. Bitte prüfen Sie unbedingt Ihre Auftragsbestätigung auf Richtigkeit und Vollständigkeit.

# CONCEPT LINE Wings - Planungsbeispiele

**WIM-0190-L2**

1	Spiegelschrank LED, 900 mm	S 2 A 5 5 9 0 S 1
1	STONEPLUS Waschtisch, 900 mm	W M S 1 0 9 L 6 1
1	Waschtischunterschrank 900 mm	W U A 3 6 9 0 0 9

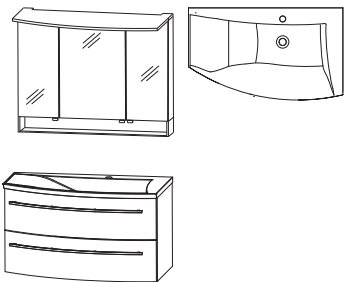

900 mm breit  
Abb. = links

**WIM-0112-L2**

1	Spiegelschrank LED, 1200 mm	S 2 A 5 5 1 2 S 1
1	STONEPLUS Waschtisch, 1200 mm	W M S 1 1 2 L 6 1
1	Waschtischunterschrank 1200 mm	W U A 3 6 1 2 0 9

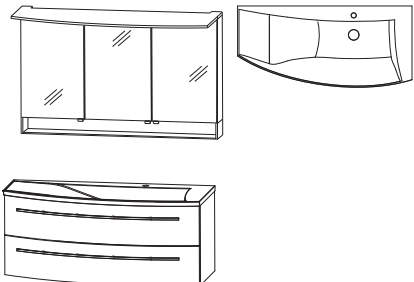

1200 mm breit  
Abb. = links

**WIM-0114-L2**

1	Spiegelschrank LED, 1400 mm	S 2 A 5 5 1 4 S 1
1	STONEPLUS Waschtisch, 1400 mm	W M S 1 1 4 L 6 1
1	Waschtischunterschrank, 1400 mm	W U A 3 6 1 4 0 9

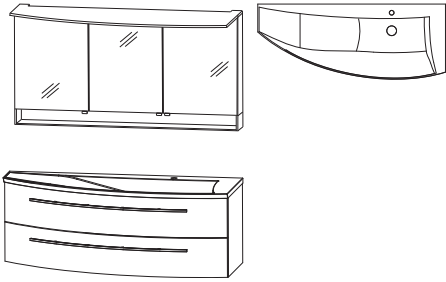

1400 mm breit  
Abb. = links

**WIM-0160-L2**

1	Spiegelschrank LED, 600 mm	S 2 A 5 5 6 L S 1
1	Waschtisch & Unterschrank	S E T F G 6 S 0 7

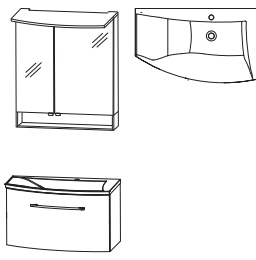

Mindertiefe

600 mm breit  
Abb. = links

Ein passendes Raumparsiphon finden Sie im Register Zubehör!



# CONCEPT LINE Wings - Maßskizzen

WMS 106L

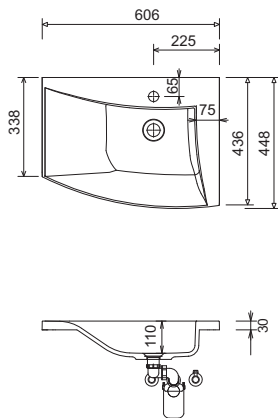

WMS 109L

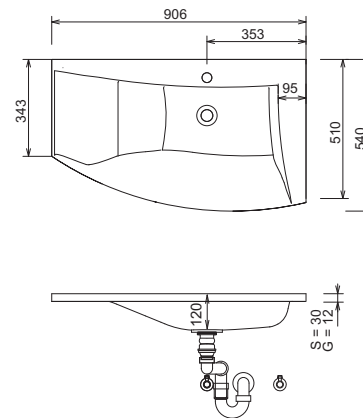

WMS 109R

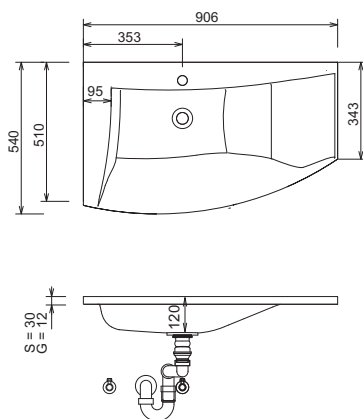

WMS 112L

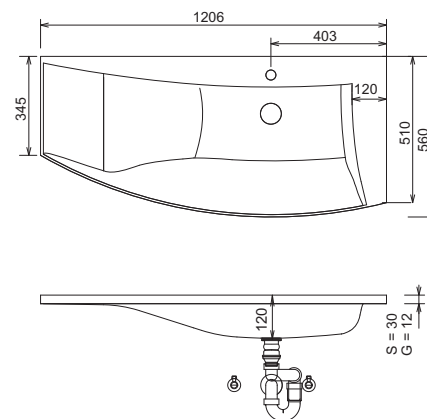

WMS 112R

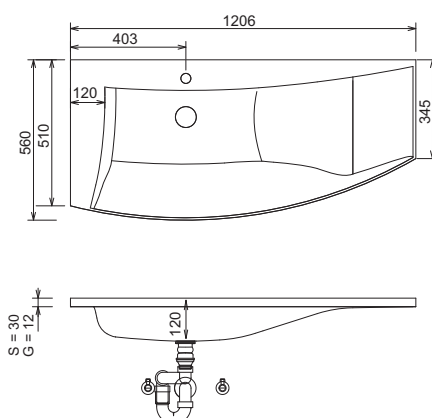

WMS 114L

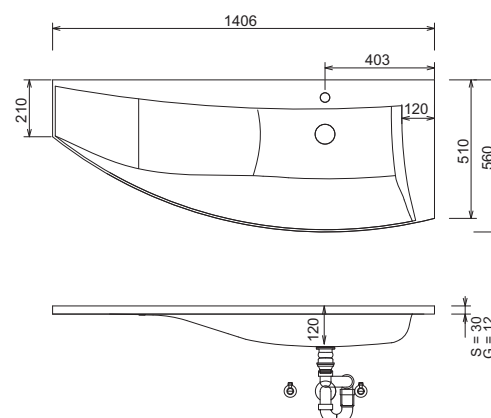

## LEGENDE

- S = STONEPLUS - Waschtisch
- G = Glas - Waschtisch
- A = Oberkante Waschtisch
- wb = Waschtischstärke
- Y = Oberkante Unterschrank
- X = Position Abwasseranschluss

Waschtische ohne Befestigungskonsolen werden mit Silikon an der Wand und auf den Möbelseiten befestigt!

STONEPLUS:

Die Temperatur des Gebrauchswassers darf 55° C nicht überschreiten. Haarfärbemittel müssen bei Kontakt mit der Oberfläche innerhalb weniger Sekunden entfernt werden, um Fleckenbildung zu vermeiden.

Toleranzen:

Die Maßtoleranzen (+/- 5mm) und Ebenheitstoleranzen (DIN 18202) unterliegen den üblichen materialspezifischen Toleranzen für Bauwerkstoffe, anlehnend an die DIN 18202.

# CONCEPT LINE Wings - Maßskizzen

WMS 114R

Gästebad

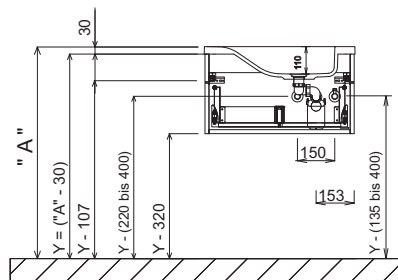
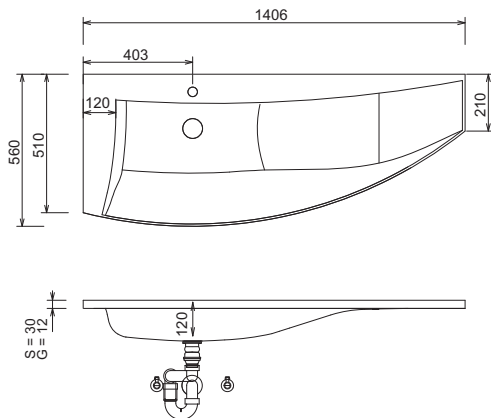

## MONTAGEBEISPIEL

WMS 109L

Einzelwaschtisch links 900 mm breit

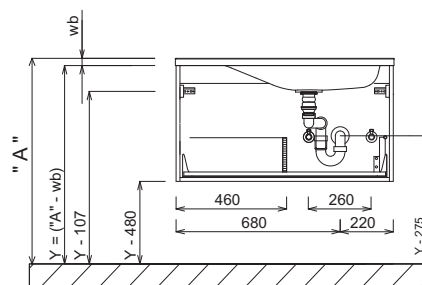
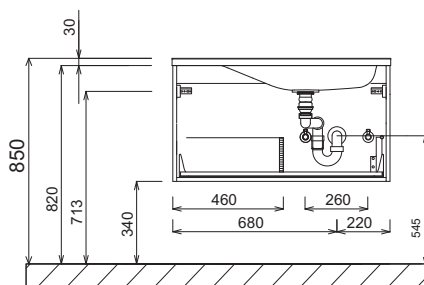

Einzelwaschtisch rechts 900 mm breit

Einzelwaschtisch links 1200 mm breit

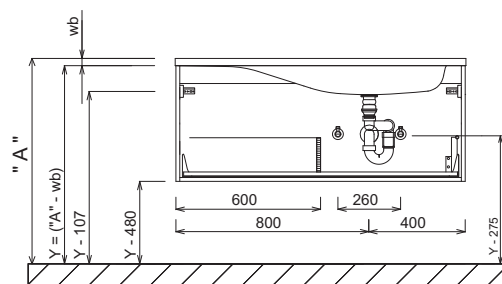
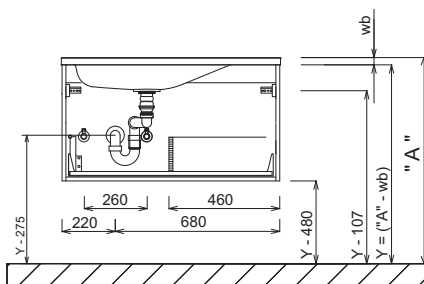

Waschtische ohne Befestigungskonsolen werden mit Silikon an der Wand und auf den Möbelseiten befestigt!

STONEPLUS:

Die Temperatur des Gebrauchswassers darf 55° C nicht überschreiten. Haarfärbemittel müssen bei Kontakt mit der Oberfläche innerhalb weniger Sekunden entfernt werden, um Fleckenbildung zu vermeiden.

Toleranzen:

Die Maßtoleranzen (+/- 5mm) und Ebenheitstoleranzen (DIN 18202) unterliegen den üblichen materialspezifischen Toleranzen für Bauwerkstoffe, anlehndend an die DIN 18202.

### LEGENDE

S = STONEPLUS - Waschtisch

G = Glas - Waschtisch

A = Oberkante Waschtisch

wb = Waschtischstärke

Y = Oberkante Unterschrank

X = Position Abwasseranschluss

# CONCEPT LINE Wings - Maßskizzen

Einzelwaschtisch rechts 1200 mm breit

Einzelwaschtisch links 1400 mm breit

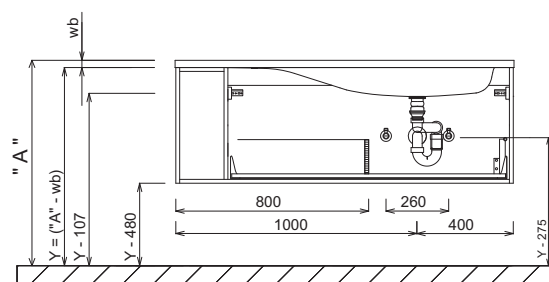
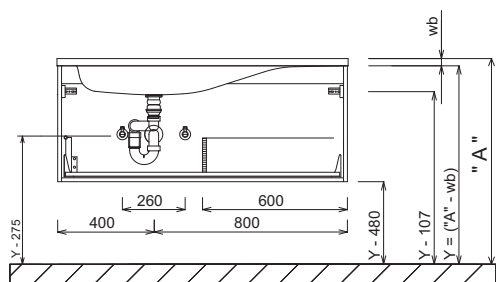

Einzelwaschtisch rechts 1400 mm breit

Elektroanschlüsse für Spiegelemente

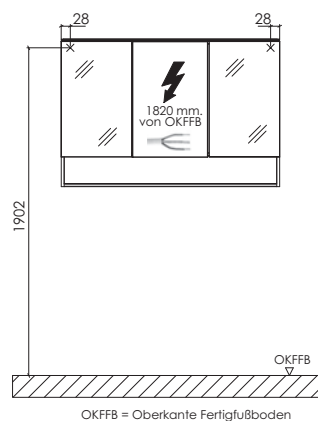
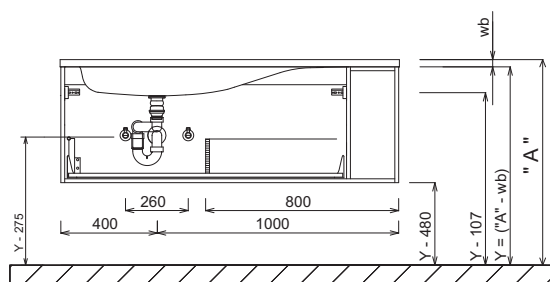

## LEGENDE

- S = STONEPLUS - Waschtisch
- G = Glas - Waschtisch
- A = Oberkante Waschtisch
- wb = Waschtischstärke
- Y = Oberkante Unterschrank
- X = Position Abwasseranschluss

Waschtische ohne Befestigungskonsolen werden mit Silikon an der Wand und auf den Möbelseiten befestigt!

STONEPLUS:

Die Temperatur des Gebrauchswassers darf 55° C nicht überschreiten. Haarfärbemittel müssen bei Kontakt mit der Oberfläche innerhalb weniger Sekunden entfernt werden, um Fleckenbildung zu vermeiden.

Toleranzen:

Die Maßtoleranzen (+/- 5mm) und Ebenheitstoleranzen (DIN 18202) unterliegen den üblichen materialspezifischen Toleranzen für Bauwerkstoffe, anlehnend an die DIN 18202.