



## Coloris de façade

**F** façade avec feuille



n° 764 gris pierre mat



n° 777 cosmos grey mat



n° 793 blanc pur mat



n° 891 gris quartz mat



n° 893 gris titane mat



n° 686 haute brillance anthracite



n° 722 haute brillance blanc polaire



n° 680 chêne Charleston polaire



n° 776 chêne charleston sombre



n° 785 imitation chêne naturel



n° 794 chêne sable

## Décors caisson coté

\* corps en haute brillance avec supplément de prix



n° 164  
gris pierre mat



n° 177  
cosmos grey  
mat

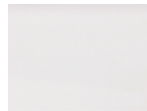

n° 111  
blanc mat



n° 191  
gris quartz  
mat



n° 193  
gris titane mat



\*n° 121  
haute brill-  
ance anthra-  
cite



\*n° 161  
haute brillance  
blanc



n° 180  
chêne charles-  
ton



n° 176  
chêne Charles-  
ton sombre



n° 185  
imitation chêne  
naturel



n° 194  
chêne sable

## Coloris de vasque

Plans vasque à encastrer en **STONEPLUS**



n° 61  
blanc

**STONEPLUS**<sup>®</sup>

## Variante de poignées

Poignée standard



no. 590 poignée à barre chrome

Poignées optionnelle

aussi convenir à meubles complémentaires



n° 537 Profilé poignée,  
chromé



n° 548 Profilé poignée,  
aluminium mat



n° 549 Profilé poignée  
noir mat

## Technique d'extrait







Premium extrait avec amortissement de fermeture

portes avec amortisseur intégré

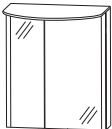
Toutes les spécifications sans engagement et sans obligation. Erreurs, malentendus et modifications sous réserve.  
2023/2024 - ID

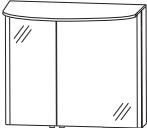
# CONCEPT LINE Loft - liste articles

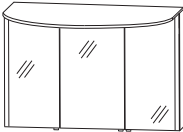



Meubles complémentaires et accessoires voir onglets séparés

La prof. indiquée correspond à la prof. de corps de meuble		Profondeur en mm	Largeur en mm	Hauteur en mm	Article	Ferrage
<b>Armoires de toilette avec éclairage latéral</b>						
 	<b>Armoire de toilette miroir</b> 2 portes double miroir 1 panneau-plafond avec éclairage LED 2,7 watt 2 baguettes latérales, éclairées par LED 2 X 12,4 watt / convertisseur 60 watt 238 + 2 x 1017 lumens / 2700 - 6500 kelvin 1 capteur pour le contrôle de la lumière chaude/froide avec 3 niveaux de gradation 2 étagères en verre 1 élément interrupteur-prise Largeur de porte: 288 mm / 374 mm Ce produit contient une source lumineuse d'efficacité énergétique: F					
	<b>porte grande à gauche</b>	150	702	816	<b>S 2 A 5 4 L 7 0 5</b>	
	<b>porte grande à droit</b>	150	702	816	<b>S 2 A 5 4 R 7 0 5</b>	
	accessoires en option LED illumination de vasque emotion autres prises possible - voir accessoires				P Z 1 1 5 0 6 0	
 	<b>Armoire de toilette miroir</b> 2 portes double miroir 1 panneau-plafond avec éclairage LED 5,1 watt 2 baguettes latérales, éclairées par LED 2 X 12,4 watt / convertisseur 60 watt 449 + 2 x 1017 lumens / 2700 - 6500 kelvin 1 capteur pour le contrôle de la lumière chaude/froide avec 3 niveaux de gradation 2 étagères en verre 1 élément interrupteur-prise Largeur de porte: 280 mm / 580 mm Ce produit contient une source lumineuse d'efficacité énergétique: F					
	<b>porte grande à gauche</b>	150	902	816	<b>S 2 A 5 4 L 9 0 5</b>	
	<b>porte grande à droit</b>	150	902	816	<b>S 2 A 5 4 R 9 0 5</b>	
	accessoires en option LED illumination de vasque emotion autres prises possible - voir accessoires				P Z 1 1 5 0 9 0	
 	<b>Armoire de toilette miroir</b> 3 portes tournantes double-miroir 1 panneau-plafond avec éclairage LED 7,4 watt 2 baguettes latérales, éclairées par LED 2 X 12,4 watt / convertisseur 60 watt 651 + 2 x 1017 lumens / 2700 - 6500 kelvin 1 capteur pour le contrôle de la lumière chaude/froide avec 3 niveaux de gradation 2 éléments de séparation, 6 étagères en verre 1 élément interrupteur-prise Largeur de porte: 374 mm / 412 mm / 374 mm Ce produit contient une source lumineuse d'efficacité énergétique: F	150	1202	816	<b>S 2 A 5 4 2 A 0 6</b>	
	accessoires en option LED illumination de vasque emotion autres prises possible - voir accessoires				P Z 1 1 5 0 1 2	

Veuillez tenir compte des détails des accessoires dans les onglets séparés!

# CONCEPT LINE Loft - liste articles

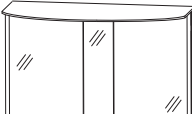

Meubles complémentaires et accessoires voir onglets séparés

La prof. indiquée correspond à la prof. de corps de meuble		Profondeur en mm	Largeur en mm	Hauteur en mm	Article	Ferrage
<h3>Armoires de toilette avec éclairage latéral</h3>						
 	<p><b>Armoire de toilette miroir</b>            3 portes tournantes double-miroir            1 panneau-plafond avec éclairage LED 9,0 watt            2 baguettes latérales, éclairées par LED            2 X 12,4 watt / convertisseur 60 watt            792 + 2 x 1017 lumens / 2700 - 6500 kelvin            1 capteur pour le contrôle de la lumière chaude/froide avec 3 niveaux de gradation            2 éléments de séparation, 6 étagères en verre            1 élément interrupteur-prise            Largeur de porte: 424 mm / 512 mm / 424 mm            Ce produit contient une source lumineuse d'efficacité énergétique: F            pour solution de plan de toilette unique</p> <p>accessoires en option            LED illumination de vasque emotion            autres prises possible - voir accessoires</p>	150	1402	816	<b>S 2 A 5 4 4 A 0 6</b>	
					P Z 1 1 5 0 1 2	
 	<p><b>Armoire de toilette miroir</b>            3 portes tournantes double-miroir            1 panneau-plafond avec éclairage LED 9,0 watt            2 baguettes latérales, éclairées par LED            2 X 12,4 watt / convertisseur 60 watt            792 + 2 x 1017 lumens / 2700 - 6500 kelvin            1 capteur pour le contrôle de la lumière chaude/froide avec 3 niveaux de gradation            2 éléments de séparation, 6 étagères en verre            1 élément interrupteur-prise            Largeur de porte: 580 mm / 196 mm / 580 mm            Ce produit contient une source lumineuse d'efficacité énergétique: F            pour solution à plan double vasque</p> <p>accessoires en option            LED illumination de vasque emotion            autres prises possible - voir accessoires</p>	150	1402	816	<b>S 2 A 5 4 4 A 0 5</b>	
					P Z 1 1 5 0 1 2	
<h3>Plans vasque à encastrer en STONEPLUS</h3>						
 <b>STONEPLUS®</b> (IP 44)	<p><b>Vasque en STONEPLUS, 700 mm</b>            coloris blanc            y compris système d'écoulement et de trop-plein CLOU avec capuchon en STONEPLUS</p> <p><b>Vasque en STONEPLUS, LED, 700 mm</b>            description comme ci-dessus, mais            LED illumination            1 LED convertisseur 12 V, 15 watt            3,4 watt / 281 lumens / 6500 kelvin            Capteur de mouvement            Ce produit contient une source lumineuse d'efficacité énergétique: F            à combiner avec WUA 3570 7M</p> <p>accessoires en option            Supplément de prix sans percage pour robinetterie/mitigeur / 3 trous (selon dessin)*</p>	508	712	40	<b>WMS 8 2 0 7 6 1</b>	
		508	712	40	<b>SWM 8 2 0 7 B 6</b>	

\*Le délai de livraison est 8 semaines. Le prix se comprend par lavabo. Lavabo sans trou pour robinetterie/mitigeur ne peut pas être combiné avec le système Clou. Merci de vérifier impérativement que votre confirmation est complète et correcte.

# CONCEPT LINE Loft - liste articles



Meubles complémentaires et accessoires voir onglets séparés

La prof. indiquée correspond à la prof. de corps de meuble		Profondeur en mm	Largeur en mm	Hauteur en mm	Article	Ferrage
<b>Plans vasque à encastrer en STONEPLUS</b>						
 <p>(IP 44)</p>	<p><b>plan vasque STONEPLUS, 900 mm</b> coloris blanc y compris système d'écoulement et de trop-plein CLOU avec capuchon en STONEPLUS</p>	522	912	40	<b>WMS 8 2 0 9 6 1</b>	
	<p><b>Vasque en STONEPLUS, LED, 900 mm</b> description comme ci-dessus, mais LED illumination 1 LED convertisseur 12 V, 15 watt 4,3 watt / 367 lumens / 6500 kelvin Capteur de mouvement Ce produit contient une source lumineuse d'efficacité énergétique: F à combiner avec WUA 3590 7M</p> <p>accessoires en option Supplément de prix sans perçage pour robinetterie/mitigeur / 3 trous (selon dessin)*</p>	522	912	40	<b>SWM 8 2 0 9 B 6</b>	
 <p>(IP 44)</p>	<p><b>plan vasque STONEPLUS, 1.200 mm</b> coloris blanc y compris système d'écoulement et de trop-plein CLOU avec capuchon en STONEPLUS</p>	495	1212	40	<b>WMS 8 2 2 0 6 1</b>	
	<p><b>Vasque en STONEPLUS, LED, 1200 mm</b> description comme ci-dessus, mais LED illumination 1 LED convertisseur 12 V, 15 watt 5,8 watt / 497 lumens / 6500 kelvin Capteur de mouvement Ce produit contient une source lumineuse d'efficacité énergétique: F à combiner avec WUA 3512 7M</p> <p>accessoires en option Supplément de prix sans perçage pour robinetterie/mitigeur / 3 trous (selon dessin)*</p>	495	1212	40	<b>SWM 8 2 2 0 B 6</b>	
 <p>(IP 44)</p>	<p><b>Vasque en STONEPLUS, 1400 mm</b> coloris blanc y compris système d'écoulement et de trop-plein CLOU avec capuchon en STONEPLUS</p>	508	1412	40	<b>WMS 8 2 4 0 6 1</b>	
	<p><b>Vasque en STONEPLUS, LED, 1400 mm</b> description comme ci-dessus, mais LED illumination 1 LED convertisseur 12 V, 15 watt 7,0 watt / 626 lumens / 6500 kelvin Capteur de mouvement Ce produit contient une source lumineuse d'efficacité énergétique: F combinable avec WUA 3514 7M</p> <p>accessoires en option Supplément de prix sans perçage pour robinetterie/mitigeur / 3 trous (selon dessin)*</p>	508	1412	40	<b>SWM 8 2 4 0 B 6</b>	

\*Le délai de livraison est 8 semaines. Le prix se comprend par lavabo. Lavabo sans trou pour robinetterie/mitigeur ne peut pas être combiné avec le système Clou. Merci de vérifier impérativement que votre confirmation est complète et correcte.

# CONCEPT LINE Loft - liste articles



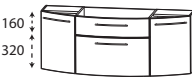

Meubles complémentaires et accessoires voir onglets séparés

	Profondeur en mm	Largeur en mm	Hauteur en mm	Article	Ferrage
La prof. indiquée correspond à la prof. de corps de meuble					
<b>Plans vasque à encastrer en STONEPLUS</b>					
 <p><b>Plan double vasque STONEPLUS, 1400 mm</b> coloris blanc y compris 2 systèmes d'écoulement et de trop-plein CLOU avec capuchons en STONEPLUS</p> <p>(IP 44)</p>	562	1412	40	<b>WMS 8 2 4 D 6 1</b>	
<p><b>plan double vasque STONEPLUS, LED, 1400 mm</b> description comme ci-dessus, mais LED illumination 1 LED convertisseur 12 V, 15 watt 6,72 watt / 583 lumens / 6500 kelvin Capteur de mouvement Ce produit contient une source lumineuse d'efficacité énergétique: F à combiner avec WUA 3514 6M</p> <p>accessoires en option Supplément de prix sans perçage pour robinetterie/mitigeur / 3 trous (selon dessin)*</p>	562	1412	40	<b>SWM 8 2 4 D B 6</b>	
<b>Éléments sous plan vasque</b>					
 <p><b>Élément sous plan vasque</b> 1 tiroir métallique avec amortisseur 1 coulissant métallique avec amortisseur y compris tige de maintien profondeur de corps latérale = 400 mm</p> <p><b>700 mm</b> <b>900 mm</b></p> <p>accessoires en option élément interrupteur-prise intégré Siphon gain de place DN 40 Siphon gain de place DN 32</p>	468 463	700 900	480 480	<b>WUA 3 5 7 0 7 M</b> <b>WUA 3 5 9 0 7 M</b>	P Z 1 0 9 5 P Z 1 3 6 7 P Z 1 4 2 3
 <p><b>Élément sous plan vasque</b> 1 tiroir métallique avec amortisseur 1 coulissant métallique avec amortisseur y compris tige de maintien 2 portes tournantes, 1 étagère en verre</p> <p><b>1200 mm</b> profondeur latérale du corps = 280 mm <b>1400 mm</b> profondeur latérale de corps = 230 mm</p> <p>accessoires en option élément interrupteur-prise intégré Siphon gain de place DN 40 Siphon gain de place DN 32</p> <p>pas approprié pour porte-serviettes PZ 1120 1, PZ 1128 1/2 et PZ 1128 11/12</p>	455 450	1200 1400	480 480	<b>WUA 3 5 1 2 7 M</b> <b>WUA 3 5 1 4 7 M</b>	P Z 1 0 9 5 P Z 1 3 6 7 P Z 1 4 2 3

\*Le délai de livraison est 8 semaines. Le prix se comprend par lavabo. Lavabo sans trou pour robinetterie/mitigeur ne peut pas être combiné avec le système Clou. Merci de vérifier impérativement que votre confirmation est complète et correcte.

# CONCEPT LINE Loft - liste articles

Meubles complémentaires et accessoires voir onglets séparés

La prof. indiquée correspond à la prof. de corps de meuble		Profondeur en mm	Largeur en mm	Hauteur en mm	Article	Ferrage
<b>Eléments sous plan vasque</b>						
 <p><b>Elément sous plan vasque pour solution à plan double vasque</b> 2 élément 2 tiroirs métalliques avec amortisseur 2 coulissants métalliques avec amortisseur et tige de maintien profondeur de corps latérale = 400 mm</p> <p><b>1400 mm</b></p> <p>accessoires en option élément interrupteur-prise intégré Siphon gain de place DN 40 (commander 2 pièces) Siphon gain de place DN 32 (commander 2 pièces)</p>	500	1400	480	<b>W U A 3 5 1 4 6 M</b>  P Z 1 0 9 5 P Z 1 3 6 7 P Z 1 4 2 3		
<b>Armoires de toilette avec éclairage unilatéral</b>						
  <p>Illustr. = gauche</p> <p><b>Armoire de toilette miroir</b> 1 porte double miroir 2 étagères en verre 1 éclairage LED à fleur rond 6,98 watt 1 profil d'éclairage LED latéral au ferrage de la porte 12,4 watt / convertisseur 30 watt 572 + 2 x 1017 lumens / 2700 - 6500 kelvin 1 capteur pour le contrôle de la lumière chaude/froide avec 3 niveaux de gradation 1 élément interrupteur-prise Largeur de porte: 480 mm</p>	150	500	820	<b>S 2 A 5 4 5 0 0 7</b>	L/R	
<b>Set Profondeur réduite</b>						
 <p><b>STONE-PLUS®</b></p> <p>veuillez indiquer vari-ante de ferrée (IP 44)</p> <p><b>comprenant :</b> Vasque en STONEPLUS, 512 mm couleur blanc y compris système d'écoulement et de trop-plein CLOU Élément sous plan vasque 500 mm 1 porte tournante, Ce produit contient une source lumineuse d'efficacité énergétique: F</p> <p><b>sans éclairage LED</b></p> <p><b>avec éclairage LED</b> éclairage LED 2,8 watt 194 lumens / 6500 kelvin Capteur de mouvement 1 convertisseur LED 15 watts</p> <p>accessoires en option Obtuteur anti-odeurs gain de place DN 32 Supplément de prix sans perçage pour robinetterie/mitigeur / 3 trous (selon dessin)*</p>	454	512	520	<b>S E T F G 5 0 0 4</b>	L/R	
	454	512	520	<b>S E T F G 5 0 B 4</b>	L/R	
				P Z 1 4 0 7		

\*Le délai de livraison est 8 semaines. Le prix se comprend par lavabo. Lavabo sans trou pour robinetterie/mitigeur ne peut pas être combiné avec le système Clou. Merci de vérifier impérativement que votre confirmation est complète et correcte.

# CONCEPT LINE Loft - propositions de variation

LOM-0170-6		
1	Armoire de toilette miroir porte grande à gauche	S 2 A 5 4 L 7 0 5 W U A 3 5 7 0 7 M
1	Élément sous plan vasque	W M S 8 2 0 7 6 1
	Plan de toilette STONEPLUS	
LO M 0 1 7 0 B 6		SWM 8207 B6 plan vasque avec LED

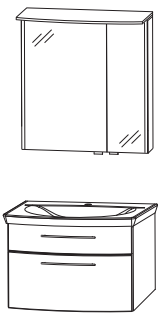

700 mm

LOM-0190-6		
1	Armoire de toilette miroir porte grande à gauche	S 2 A 5 4 L 9 0 5 W U A 3 5 9 0 7 M
1	Élément sous plan vasque	W M S 8 2 0 9 6 1
	Plan de toilette STONEPLUS	
LO M 0 1 9 0 B 6		SWM 8209 B6 plan vasque avec LED



900 mm

LOM-0112-6		
1	Armoire de toilette miroir	S 2 A 5 4 2 A 0 6
1	Élément sous plan vasque	W U A 3 5 1 2 7 M
1	Plan de toilette STONEPLUS	W M S 8 2 2 0 6 1
LO M 0 1 1 2 B 6		SWM 8220 B6 plan vasque avec LED

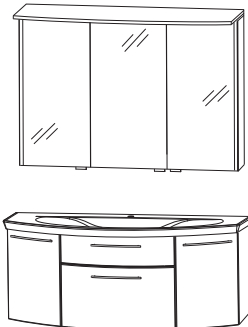

1200 mm

LOM-0114-6		
1	Armoire de toilette miroir	S 2 A 5 4 4 A 0 6
1	Élément sous plan vasque	W U A 3 5 1 4 7 M
1	Plan de toilette STONEPLUS	W M S 8 2 4 0 6 1
LO M 0 1 1 4 B 6		SWM 8240 B6 plan vasque avec LED

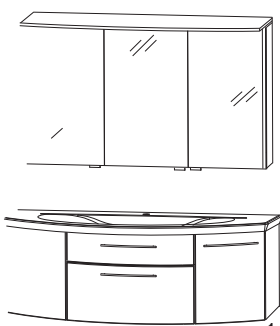



1400 mm

Vous trouverez un siphon gain de place sur les accessoires.

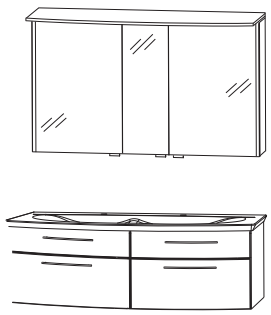

## CONCEPT LINE Loft - propositions de variation

<b>LOM-0114-D6</b>			
1	Armoire de toilette miroir	S 2 A 5 4 4 A 0 5	
1	Élément sous plan vasque	W U A 3 5 1 4 6 M	
1	Plan de toilette STONEPLUS	W M S 8 2 4 D 6 1	
LO M 0 1 4 B D 6		SWM 824D B6 plan vasque avec LED	1400 mm

<b>LOS-6150-1</b>			
1	Armoire de toilette miroir ferrage à gauche	S 2 A 5 4 5 0 0 7	
1	plan vasque & élément bas ferrage à gauche	S E T F G 5 0 0 4	
LO S 6 1 5 0 B 1		SET FG50 B4 plan vasque avec LED	500 mm large

Vous trouverez un siphon gain de place sur les accessoires.

# CONCEPT LINE Loft - croquis de mesure

WMS / SWM 8205 de SET FG50 04/B4

WMS / SWM 8207

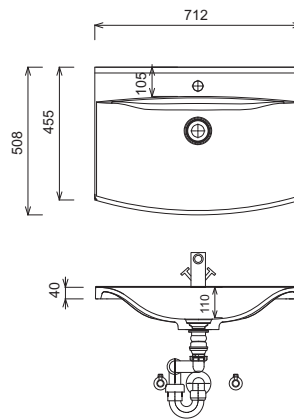
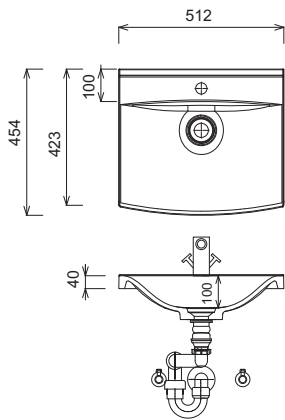

WMS / SWM 8209

WMS / SWM 8220

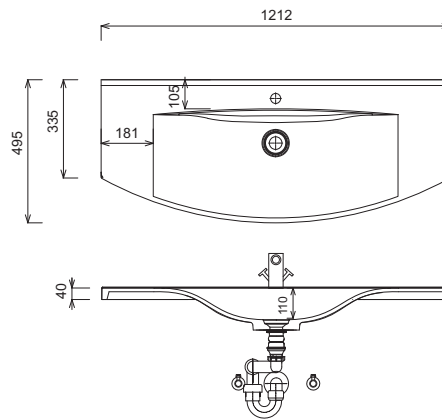
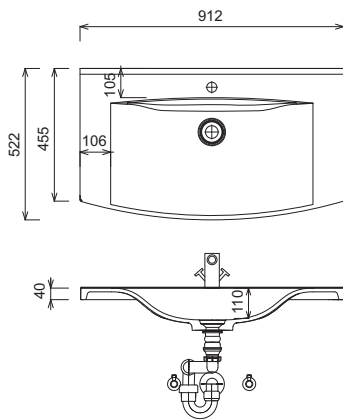

WMS / SWM 8240

WMS / SWM 824D

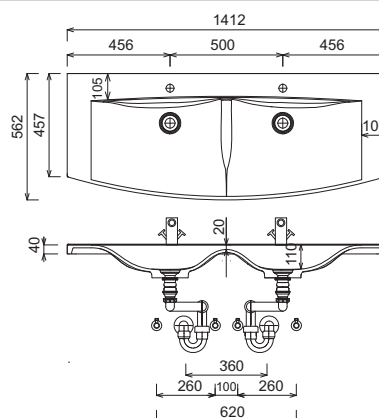
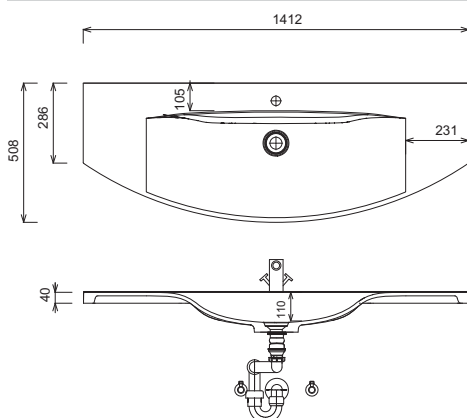

Plans vasque sans consoles de fixation viennent fixé au mur et dans les côtés du meuble avec silicone!  
**STONEPLUS:**  
 les tolérances dimensionnelles (+/- 5 mm) et des tolérances de planéité (DIN 18202) sous réserve des tolérances spécifiques habituelles du matériau pour les matériaux de constructions, en s'appuyant sur la norme DIN 18202

**Légende**  
 B = largeur du meuble sous-vasque  
 X = position raccord d'eau

# CONCEPT LINE Loft - croquis de mesure

Lavabo simple largeur de 500 mm 700 mm & 900 mm

Lavabo simple 1200 mm & 1400 mm

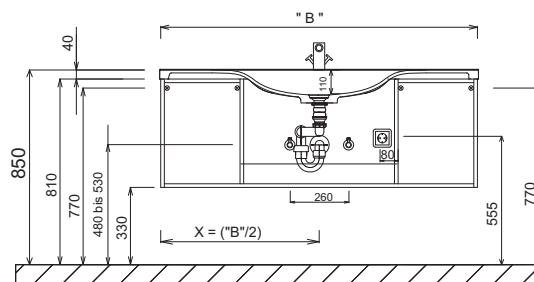
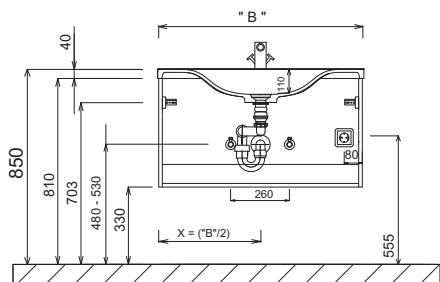

Plan double vasque

Branchements électriques pour armoires de toilette

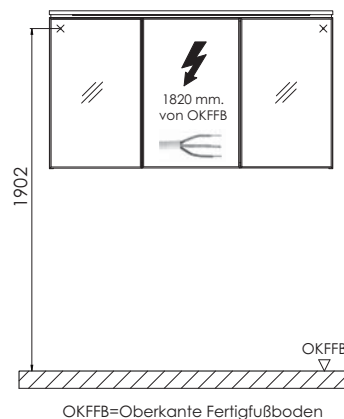
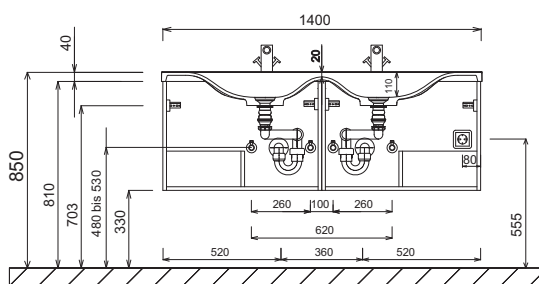

## Légende

B = largeur du meuble sous-vasque  
X = position raccord d'eau

Plans vasque sans consoles de fixation viennent fixé au mur et dans les côtés du meuble avec silicone!  
STONEPLUS:  
les tolérances dimensionnelles (+/- 5 mm) et des tolérances de planéité (DIN 18202) sous réserve des tolérances spécifiques habituelles du matériau pour les matériaux de constructions, en s'appuyant sur la norme DIN 18202

