

Lieferzeit: 4-6 Wochen / Sonderwaschtische 8 Wochen

Manhattan

Programm 532



Frontdekore

F Folierte Front

M Melaminharzbeschichtete Front mit ABS-Kante



Nr. 697 Betongrün



Nr. 699 Alby Blue



Nr. 679 Betonoptik



Nr. 764 Steingrau matt



Nr. 775 Stahl Dunkel matt



Nr. 777 Cosmos Grey matt

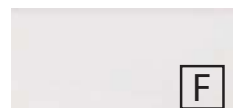

Nr. 793 Edelweiß matt



Nr. 891 Quarzgrau matt



Nr. 893 Titangrau matt



Nr. 686 Anthrazit hgl.



Nr. 722 Polarweiß hgl.



Nr. 639 Eiche Schwarz

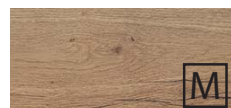

Nr. 670 Halifax Eiche

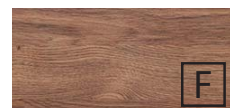

Nr. 680 Charleston Eiche



Nr. 750 Cardiff Eiche



Nr. 698 Cuneo Eiche Grau



Nr. 751 Cuneo Eiche Braun



Nr. 771 Cuneo Eiche Natural



Nr. 776 Charleston Eiche Dunkel



Nr. 785 Eiche Natur Nachbildung



Nr. 794 Eiche Sand

Korpuseitendekore

* Hochglanz Korpus gegen Aufpreis



Nr. 197
Betongrün



Nr. 199
Alby Blue



Nr. 179
Betonoptik



Nr. 164
Steingrau matt



Nr. 175
Stahl Dunkel
matt



Nr. 177
Cosmos Grey
matt



Nr. 111
Weiß matt



Nr. 191
Quarzgrau
matt



Nr. 193
Titangrau matt



*Nr. 121
Anthrazit hgl.

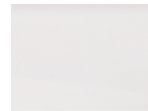

*Nr. 161
Weiß hgl.



Nr. 139
Eiche Schwarz



Nr. 170
Halifax Eiche



Nr. 180
Charleston
Eiche



Nr. 150
Cardiff Eiche



Nr. 198
Cuneo Eiche
Grau



Nr. 151
Cuneo Eiche
Braun



Nr. 171
Cuneo Eiche
Natural



Nr. 176
Charleston
Eiche Dunkel



Nr. 185
Eiche Natur
Nachbildung



Nr. 194
Eiche Sand

Waschtischfarben

Mineralguss-
Möbelwaschtisch



Nr. 1
Weiß

STONEPLUS -
Möbelwaschtische



Nr. 61
Weiß

Glas - Möbelwaschtische



Nr. 82
Optiwhite



Nr. 92
Optiwhite matt

Griffvarianten

Standard Griff



Nr. 598 Griff chrom

Optionale Griffe



Nr. 529 Griffleiste
chrom



Nr. 538 Griffleiste
alu matt



Nr. 539 Griffleiste
schwarz matt



Nr. 347 Griffleiste
Messing gebürstet

Auszugstechnik

Premium Auszug mit Dämpfung

Türen mit Dämpfungssystem







Gekennzeichnete Artikel auch mit folgender
Technik erhältlich:

Nr. 558
Premium - Push to open Silent

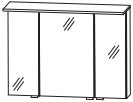
Alle Angaben unverbindlich und freibleibend. Fehler, Irrtümer und Änderungen vorbehalten.
2024/2025

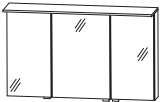

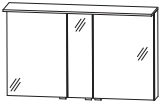



Bitte beachten Sie die Gewährleistungs-, Montage- und Pflegehinweise, sowie die Gütevereinbarungen
zu Anfang des Verkaufshandbuchs.

DESIGN LINE Manhattan

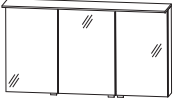
		Tiefenangabe entspricht der Korpus-tiefe	Tiefe in mm	Breite in mm	Höhe in mm	Artikelnummer	Anschlag		
Spiegelschränke									
  inkl. Griffblöcke in chrom	Spiegelschrank mit LED-Flächenleuchte 3 Doppelspiegeltüren 2 Mittelwände, 6 Glasfachböden 1 LED-Flächenleuchte Tiefe: 260 mm 13,2 Watt / Converter 30 Watt 1082 Lumen / 2700 - 6500 Kelvin 1 Sensor zur Warm-Kaltlichtsteuerung mit 3 Dimmstufen 1 Schalter-Steckdosen-Element Türbreiten: 238 mm / 412 mm / 238 mm Dieses Produkt enthält eine Lichtquelle der Energieeffizienzklasse: F Optionales Zubehör: LED-Waschplatzbeleuchtung Emotion weitere Steckdosen möglich - siehe Zubehör	150	900	660	S 2 A 4 3 9 0 9 2				
						P Z 1 1 5 0 9 0			
  inkl. Griffblöcke in chrom	Spiegelschrank mit LED-Flächenleuchte 3 Doppelspiegeltüren 2 Mittelwände, 6 Glasfachböden 1 LED-Flächenleuchte Tiefe: 260 mm 17,83 Watt / Converter 30 Watt 1784 Lumen / 2700 - 6500 Kelvin 1 Sensor zur Warm-Kaltlichtsteuerung mit 3 Dimmstufen 1 Schalter-Steckdosen-Element Türbreiten: 388 mm / 412 mm / 388 mm Dieses Produkt enthält eine Lichtquelle der Energieeffizienzklasse: F für Einzelwaschtisch-Lösung Optionales Zubehör: LED-Waschplatzbeleuchtung Emotion weitere Steckdosen möglich - siehe Zubehör	150	1200	660	S 2 A 4 3 1 2 9 2				
						P Z 1 1 5 0 1 2			
  inkl. Griffblöcke in chrom	Spiegelschrank mit LED-Flächenleuchte 3 Doppelspiegeltüren 2 Mittelwände, 6 Glasfachböden 1 LED-Flächenleuchte Tiefe: 260 mm 17,83 Watt / Converter 30 Watt 1784 Lumen / 2700 - 6500 Kelvin 1 Sensor zur Warm-Kaltlichtsteuerung mit 3 Dimmstufen 1 Schalter-Steckdosen-Element Türbreiten: 496 mm / 196 mm / 496 mm Dieses Produkt enthält eine Lichtquelle der Energieeffizienzklasse: F für Doppelwaschtisch-Lösung Optionales Zubehör: LED-Waschplatzbeleuchtung Emotion weitere Steckdosen möglich - siehe Zubehör	150	1200	660	S 2 A 4 3 1 2 9 3				
						P Z 1 1 5 0 1 2			

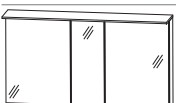





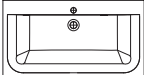

Bitte beachten Sie die Produktdetails zum Zubehör im separaten Register!

DESIGN LINE Manhattan

Tiefenangabe entspricht der Korpus-tiefe		Tiefe in mm	Breite in mm	Höhe in mm	Artikelnummer	Anschlag	Aufpreis
Spiegelschränke							
  inkl. Griffblöcke in chrom	Spiegelschrank mit LED-Flächenleuchte 3 Doppelspiegeltüren 2 Mittelwände, 6 Glasfachböden 1 LED-Flächenleuchte Tiefe: 260 mm 20,93 Watt / Converter 30 Watt 1716 Lumen / 2700 - 6500 Kelvin 1 Sensor zur Warm-Kaltlichtsteuerung mit 3 Dimmstufen 1 Schalter-Steckdosen-Element Türbreiten: 446 mm / 496 mm / 446 mm Dieses Produkt enthält eine Lichtquelle der Energieeffizienzklasse: F für Einzelwaschtisch-Lösung Optionales Zubehör: LED-Waschplatzbeleuchtung Emotion weitere Steckdosen möglich - siehe Zubehör	150	1400	660	S 2 A 4 3 1 4 9 2		
  inkl. Griffblöcke in chrom	Spiegelschrank mit LED-Flächenleuchte 3 Doppelspiegeltüren 2 Mittelwände, 6 Glasfachböden 1 LED-Flächenleuchte Tiefe: 260 mm 20,93 Watt / Converter 30 Watt 1716 Lumen / 2700 - 6500 Kelvin 1 Sensor zur Warm-Kaltlichtsteuerung mit 3 Dimmstufen 1 Schalter-Steckdosen-Element Türbreiten: 546 mm / 296 mm / 546 mm Dieses Produkt enthält eine Lichtquelle der Energieeffizienzklasse: F für Doppelwaschtisch-Lösung Optionales Zubehör: LED-Waschplatzbeleuchtung Emotion weitere Steckdosen möglich - siehe Zubehör	150	1400	660	S 2 A 4 3 1 4 9 3		
  inkl. Griffblöcke in chrom	Spiegelschrank mit LED-Flächenleuchte 3 Doppelspiegeltüren 2 Mittelwände, 6 Glasfachböden 1 LED-Flächenleuchte Tiefe: 260 mm 23,92 Watt / Converter 30 Watt 1968 Lumen / 2700 - 6500 Kelvin 1 Sensor zur Warm-Kaltlichtsteuerung mit 3 Dimmstufen 1 Schalter-Steckdosen-Element Dieses Produkt enthält eine Lichtquelle der Energieeffizienzklasse: F Türbreiten: 546 mm / 496 mm / 546 mm Optionales Zubehör: LED-Waschplatzbeleuchtung Emotion weitere Steckdosen möglich - siehe Zubehör	150	1600	660	S 2 A 4 3 1 6 9 3		







Bitte beachten Sie die Produktdetails zum Zubehör im separaten Register!

DESIGN LINE Manhattan

		Tiefenangabe entspricht der Korpusstiefe	Tiefe in mm	Breite in mm	Höhe in mm	Artikelnummer	Anschlag		
Möbelwaschtische									
  	Möbelwaschtisch 900 mm 1 Hahnloch inkl. CLOU Ab- und Überlaufsystem in chrom kombinierbar mit WUA 3390 E9, WUA 3390 36								
	STONEPLUS - Waschtisch weiß		495	906	18	WMS 9 2 9 E 6 1			
	Glaswaschtisch optiwhite		495	906	12	WGS 9 2 9 E 8 2			
	Glaswaschtisch optiwhite matt		495	906	12	WGS 9 2 9 E 9 2			
Optionales Zubehör: Neutralvernetzendes Silikon für Glaswaschtische LED-Beleuchtungsprofil 900 mm Bewegungssensor für LED-Beleuchtung Aufpreis ohne Hahnlochbohrung / 3-Loch (nach Skizze)*						PZ 1 2 3 5 PZ 1 0 6 1 9 0 PZ 1 1 4 1			
LED-Beleuchtungsprofil nicht für Glaswaschtische geeignet.									
  	Möbelwaschtisch 1200 mm 1 Hahnloch inkl. CLOU Ab- und Überlaufsystem in chrom kombinierbar mit WUA 3312 E9, WUA 3312 36								
	STONEPLUS - Waschtisch weiß		495	1206	18	WMS 9 2 2 E 6 1			
	Glaswaschtisch optiwhite		495	1206	12	WGS 9 2 2 E 8 2			
	Glaswaschtisch optiwhite matt		495	1206	12	WGS 9 2 2 E 9 2			
Optionales Zubehör: Neutralvernetzendes Silikon für Glaswaschtische LED-Beleuchtungsprofil 1200 mm Bewegungssensor für LED-Beleuchtung Aufpreis ohne Hahnlochbohrung / 3-Loch (nach Skizze)*						PZ 1 2 3 5 PZ 1 0 6 1 1 2 PZ 1 1 4 1			
LED-Beleuchtungsprofil nicht für Glaswaschtische geeignet.									
  	Doppelwaschtisch 1200 mm 2 Hahnlöcher inkl. Permanentablauf kombinierbar mit WUA 3312 E9, WUA 3312 36 nur STONEPLUS kombinierbar mit WUA 3312 7								
	STONEPLUS - Waschtisch weiß		495	1206	18	WMS 9 2 2 D 6 1			
	Glaswaschtisch optiwhite		495	1206	12	WGS 9 2 2 D 8 2			
	Glaswaschtisch optiwhite matt		495	1206	12	WGS 9 2 2 D 9 2			
Optionales Zubehör: Neutralvernetzendes Silikon für Glaswaschtische LED-Beleuchtungsprofil 1200 mm Bewegungssensor für LED-Beleuchtung Aufpreis ohne Hahnlochbohrung / 3-Loch (nach Skizze)*						PZ 1 2 3 5 PZ 1 0 6 1 1 2 PZ 1 1 4 1			
LED-Beleuchtungsprofil nicht für Glaswaschtische geeignet.									

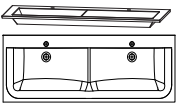

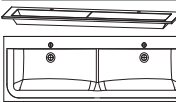
*Die Lieferzeit beträgt 8 Wochen. Der Preis versteht sich pro Waschtisch. Waschtisch ohne Hahnlochbohrung nicht kombinierbar mit dem Clou-System. Bitte prüfen Sie unbedingt Ihre Auftragsbestätigung auf Richtigkeit und Vollständigkeit.

DESIGN LINE Manhattan

Tiefenangabe entspricht der Korpus­tiefe		Tiefe in mm	Breite in mm	Höhe in mm	Artikelnummer	Anschlag
Möbelwaschtische						
 	Möbelwaschtisch 1400 mm 1 Hahnloch inkl. CLOU Ab- und Überlaufsystem in chrom kombinierbar mit WUA 3314 E9, WUA 3314 36					
	STONEPLUS - Waschtisch weiß	495	1406	18	WMS 9 2 4 E 6 1	
	Glaswaschtisch optiwhite	495	1406	12	WGS 9 2 4 E 8 2	
	Glaswaschtisch optiwhite matt	495	1406	12	WGS 9 2 4 E 9 2	
	Optionales Zubehör: Neutralvernetzendes Silikon für Glaswaschtische LED-Beleuchtungsprofil 1400 mm Bewegungssensor für LED-Beleuchtung Aufpreis ohne Hahnlochbohrung / 3-Loch (nach Skizze)* Aufpreis mit 2 Hahnlochbohrungen (nach Skizze)* LED-Beleuchtungsprofil nicht für Glaswaschtische geeignet.				P Z 1 2 3 5 P Z 1 0 6 1 14 P Z 1 1 4 1	
 	Doppelwaschtisch 1400 mm 2 Hahnlöcher inkl. 2 CLOU Ab- und Überlaufsysteme in chrom kombinierbar mit WUA 3314 9, WUA 334D 36					
	STONEPLUS - Waschtisch weiß	495	1406	18	WMS 9 2 4 D 6 1	
	Glaswaschtisch optiwhite	495	1406	12	WGS 9 2 4 D 8 2	
	Glaswaschtisch optiwhite matt	495	1406	12	WGS 9 2 4 D 9 2	
	Optionales Zubehör: Neutralvernetzendes Silikon für Glaswaschtische LED-Beleuchtungsprofil 1400 mm Bewegungssensor für LED-Beleuchtung Aufpreis ohne Hahnlochbohrung / 3-Loch (nach Skizze)* LED-Beleuchtungsprofil nicht für Glaswaschtische geeignet.				P Z 1 2 3 5 P Z 1 0 6 1 14 P Z 1 1 4 1	
 	Doppelwaschtisch 1600 mm 2 Hahnlöcher inkl. 2 CLOU Ab- und Überlaufsysteme in chrom kombinierbar mit WUA 3316 9, WUA 336D 36					
	STONEPLUS - Waschtisch weiß	495	1606	18	WMS 9 2 6 D 6 1	
	Glaswaschtisch optiwhite	495	1606	12	WGS 9 2 6 D 8 2	
	Glaswaschtisch optiwhite matt	495	1606	12	WGS 9 2 6 D 9 2	
	Optionales Zubehör: Neutralvernetzendes Silikon für Glaswaschtische LED-Beleuchtungsprofil 1600 mm Bewegungssensor für LED-Beleuchtung Aufpreis ohne Hahnlochbohrung / 3-Loch (nach Skizze)* LED-Beleuchtungsprofil nicht für Glaswaschtische geeignet.				P Z 1 2 3 5 P Z 1 0 6 1 16 P Z 1 1 4 1	

*Die Lieferzeit beträgt 8 Wochen. Der Preis versteht sich pro Waschtisch. Waschtisch ohne Hahnlochbohrung nicht kombinierbar mit dem Clou-System. Bitte prüfen Sie unbedingt Ihre Auftragsbestätigung auf Richtigkeit und Vollständigkeit.

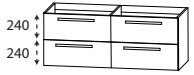
DESIGN LINE Manhattan

		Tiefenangabe entspricht der Korpus-tiefe	Tiefe in mm	Breite in mm	Höhe in mm	Artikelnummer	Anschlag		
Waschtischunterschränke									
	Waschtischunterschrank 1 Metallauszug mit Einzugsdämpfung und Siphonausschnitt 1 Metallauszug mit Einzugsdämpfung und Reling								
	900 mm breit		470	900	480	W U A 3 3 9 0 E 9			
	1200 mm breit		470	1200	480	W U A 3 3 1 2 E 9			
	1400 mm breit		470	1400	480	W U A 3 3 1 4 E 9			
Optionales Zubehör: Steckdosen-Element Raumsparsiphon DN 40 Raumsparsiphon DN 32						P Z 1 0 9 5 P Z 1 3 6 7 P Z 1 4 2 3			
	Waschtischunterschrank bestehend aus 2 Elementen 2 Metallauszüge mit Einzugsdämpfung und Siphonausschnitten 2 Metallauszüge mit Einzugsdämpfung und Reling								
	1200 mm breit nur kombinierbar mit STONEPLUS - Doppelwaschtisch		470	1200	480	W U A 3 3 1 2 7			
	1400 mm breit		470	1400	480	W U A 3 3 1 4 9			
	1600 mm breit		470	1600	480	W U A 3 3 1 6 9			
Optionales Zubehör: Steckdosen-Element Raumsparsiphon DN 40 (2 Stück bestellen) Raumsparsiphon DN 32 (2 Stück bestellen)						P Z 1 0 9 5 P Z 1 3 6 7 P Z 1 4 2 3			
Waschtischunterschränke - Push to open									
	Waschtischunterschrank 1 Metallauszug mit Einzugsdämpfung und Siphonausschnitt 1 Metallauszug mit Einzugsdämpfung und Reling								
	900 mm breit		470	900	480	W U A 3 3 9 0 3 6			
	1200 mm breit		470	1200	480	W U A 3 3 1 2 3 6			
	1400 mm breit		470	1400	480	W U A 3 3 1 4 3 6			
Optionales Zubehör: Steckdosen-Element Raumsparsiphon DN 40 Raumsparsiphon DN 32						P Z 1 0 9 5 P Z 1 3 6 7 P Z 1 4 2 3			

Bitte beachten Sie die Produktdetails zum Zubehör im separaten Register!

DESIGN LINE Manhattan

Tiefenangabe entspricht der Korpus-tiefe

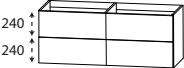
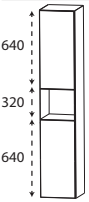
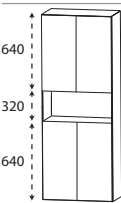
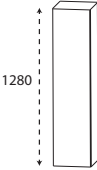
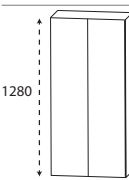
	Tiefe in mm	Breite in mm	Höhe in mm	Artikelnummer	Anschlag
Waschtischunterschranke - Push to open					
 <p>Waschtischunterschrank bestehend aus 2 Elementen 2 Metallauszüge mit Einzugsdämpfung und Siphonausschnitten 2 Metallauszüge mit Einzugsdämpfung und Reling</p> <p>1400 mm breit 1600 mm breit</p> <p>Optionales Zubehör: Steckdosen-Element Raumsparsiphon DN 40 (2 Stück bestellen) Raumsparsiphon DN 32 (2 Stück bestellen)</p>	470 470	1400 1600	480 480	WUA 3 3 4 D 3 6 WUA 3 3 6 D 3 6 P Z 1 0 9 5 P Z 1 3 6 7 P Z 1 4 2 3	
Hochschränke - Push to open Ablageplatte bitte separat bestellen					
 <p>Hochschrank 1 Tür 1 Glasfachboden (o.) 1 offenes Fach 1 Tür 1 Glasfachboden (u.)</p>	300 300	300 400	1600 1600	HNA 0 2 3 0 7 P L/R HNA 0 2 4 0 7 P L/R	
 <p>Hochschrank 2 Türen 1 Glasfachboden (o.) 1 offenes Fach 2 Türen 1 Glasfachboden (u.)</p>	300	600	1600	HNA 0 2 6 0 7 P	
Mittelschränke - Push to open Ablageplatte bitte separat bestellen					
 <p>Mittelschrank 1 Tür 4 Glasfachböden</p>	300 300	300 400	1280 1280	MNA 8 1 3 0 7 P L/R MNA 8 1 4 0 7 P L/R	
 <p>Mittelschrank 2 Türen 4 Glasfachböden</p>	300	600	1280	MNA 8 1 6 0 7 P	

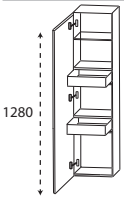
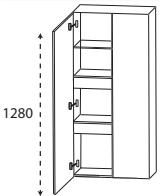
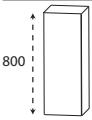
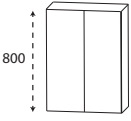
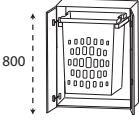
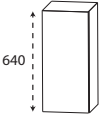

Bitte beachten Sie die Produktdetails zum Zubehör im separaten Register!

DESIGN LINE Manhattan

		Tiefenangabe entspricht der Korpusstiefe	Tiefe in mm	Breite in mm	Höhe in mm	Artikelnummer	Anschlag		
Mittelschränke - Push to open									
Ablageplatte bitte separat bestellen									
	Mittelschrank mit Innenschubkästen 1 Tür 1 Glasfachboden 2 Metall-Innenschubkästen mit Einzugsdämpfung	300	300	1280	MNA 8 4 3 0 7 P	L/R			
		300	400	1280	MNA 8 4 4 0 7 P	L/R			
	Mittelschrank mit Innenschubkästen 2 Türen 1 Glasfachboden 2 Metall-Innenschubkästen mit Einzugsdämpfung	300	600	1280	MNA 8 4 6 0 7 P				
Highboards - Push to open									
Ablageplatte bitte separat bestellen									
	Highboard 1 Tür 2 Glasfachböden	300	300	800	HBA 5 1 3 0 7 P	L/R			
		300	400	800	HBA 5 1 4 0 7 P	L/R			
	Highboard 2 Türen 2 Glasfachböden	300	600	800	HBA 5 1 6 0 7 P				
	Highboard mit Wäscheauszug 2 Türen 1 Wäscheauszug mit Kunststoffkorb Volumen Wäscheauszug: 40 Liter	300	600	800	HBA 5 1 6 0 W P				
Oberschränke - Push to open									
Ablageplatte bitte separat bestellen									
	Oberschrank 1 Tür 1 Glasfachboden	150	300	640	OGA 4 1 3 0 7 P	L/R			
		150	400	640	OGA 4 1 4 0 7 P	L/R			

Bitte beachten Sie die Produktdetails zum Zubehör im separaten Register!

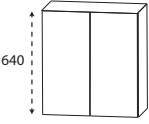
DESIGN LINE Manhattan

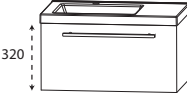
		Tiefenangabe entspricht der Korpusstärke	Tiefe in mm	Breite in mm	Höhe in mm	Artikelnummer	Anschlag
Oberschränke - Push to open Ablageplatte bitte separat bestellen							
	Oberschrank 2 Türen 1 Glasfachboden	150	600	640	OGA 4 1 6 0 7 P		
	Ablageplatten						
 Stärke 28 mm	Ablageplatte mit ABS-Kante in Korpusdekor						
	302 mm breit	330	302	28	APA 3 3 3 0 2 8		
	402 mm breit	330	402	28	APA 3 3 4 0 2 8		
	602 mm breit	330	602	28	APA 3 3 6 0 2 8		
	302 mm breit für Oberschränke	180	302	28	APA 1 8 3 0 2 8		
	402 mm breit für Oberschränke	180	402	28	APA 1 8 4 0 2 8		
	602 mm breit für Oberschränke	180	602	28	APA 1 8 6 0 2 8		
tiefen- und breitenvariabel Preis je lfm.	145-495	200-2600	28	APA V 2 8			
 Stärke 16 mm	Ablageplatte mit ABS-Kante in Korpusdekor						
	302 mm breit	325	302	16	AP 3 2 3 0		
	402 mm breit	325	402	16	AP 3 2 4 0		
	602 mm breit	325	602	16	AP 3 2 6 0		
	302 mm breit Oberschrank	175	302	16	AP 1 7 3 0		
	402 mm breit Oberschrank	175	402	16	AP 1 7 4 0		
	602 mm breit Oberschrank	175	602	16	AP 1 7 6 0		
tiefen- und breitenvariabel Preis je lfm.	150-640	150-1400	16	AP V 1 6			
Set Gästebad							
	Bestehend aus: Waschtischunterschrank 600 mm 1 Metallauszug mit Einzugsdämpfung Mineralguss-Möbelwaschtisch weiß Ablagefläche rechts inkl. nicht verschließbarem Ablaufventil	350	606	345	SETFG 6 0 0 4		
	Optionales Zubehör: Raumschaffersiphon DN 32 Aufpreis ohne Hahnlochbohrung / 3-Loch (nach Skizze)*				PZ 1 4 0 7		
Ergänzungsschränke und Zubehör finden Sie in den separaten Registern							

*Die Lieferzeit beträgt 8 Wochen. Der Preis versteht sich pro Waschtisch. Waschtisch ohne Hahnlochbohrung nicht kombinierbar mit dem Clou-System. Bitte prüfen Sie unbedingt Ihre Auftragsbestätigung auf Richtigkeit und Vollständigkeit.

DESIGN LINE Manhattan - Planungsbeispiele

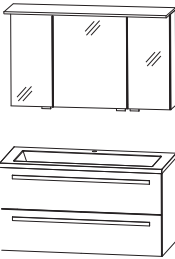
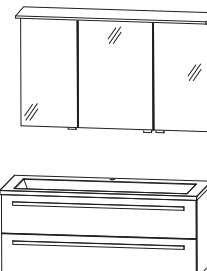
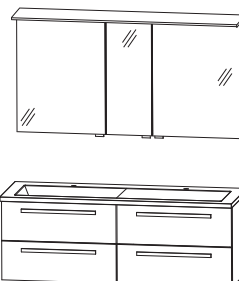
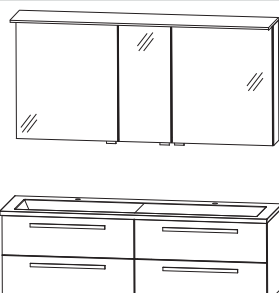
MHM-0190-7			
1	Spiegelschrank	S 2 A 4 3 9 0 9 2	
1	Waschtischunterschrank	W U A 3 3 9 0 E 9	
1	STONEPLUS - Waschtisch	W M S 9 2 9 E 6 1	
		Summe	
M H G 8 2 9 0 4	WGS 929E 82 Glas Optiwhite anstatt Stoneplus	Summe	
M H G 9 2 9 0 4	WGS 929E 92 Glas Optiwhite matt anstatt Stoneplus	Summe	
		Aufpreis Hochglanz Korpus	900 mm breit
MHM-0112-7E			
1	Spiegelschrank	S 2 A 4 3 1 2 9 2	
1	Waschtischunterschrank	W U A 3 3 1 2 E 9	
1	STONEPLUS - Waschtisch	W M S 9 2 2 E 6 1	
		Summe	
M H G 8 2 1 2 4 E	WGS 922E 82 Glas Optiwhite anstatt Stoneplus	Summe	
M H G 9 2 1 2 4 E	WGS 922E 92 Glas Optiwhite matt anstatt Stoneplus	Summe	
		Aufpreis Hochglanz Korpus	1200 mm breit
MHM-0114-7			
1	Spiegelschrank	S 2 A 4 3 1 4 9 3	
1	Waschtischunterschrank	W U A 3 3 1 4 9	
1	STONEPLUS - Waschtisch	W M S 9 2 4 D 6 1	
		Summe	
M H G 8 2 1 4 4	WGS 924D 82 Glas Optiwhite anstatt Stoneplus	Summe	
M H G 9 2 1 4 4	WGS 924D 92 Glas Optiwhite matt anstatt Stoneplus	Summe	
		Aufpreis Hochglanz Korpus	1400 mm breit
MHM-0116-7			
1	Spiegelschrank	S 2 A 4 3 1 6 9 3	
1	Waschtischunterschrank	W U A 3 3 1 6 9	
1	STONEPLUS - Waschtisch	W M S 9 2 6 D 6 1	
		Summe	
M H G 8 2 1 6 4	WGS 926D 82 Glas Optiwhite anstatt Stoneplus	Summe	
M H G 9 2 1 6 4	WGS 926D 92 Glas Optiwhite matt anstatt Stoneplus	Summe	
		Aufpreis Hochglanz Korpus	1600 mm breit

Ein passendes Raumparsiphon finden Sie im Register Zubehör!

DESIGN LINE Manhattan - Maßskizzen

WMS/ WGS 929E

WMS/ WGS 922E

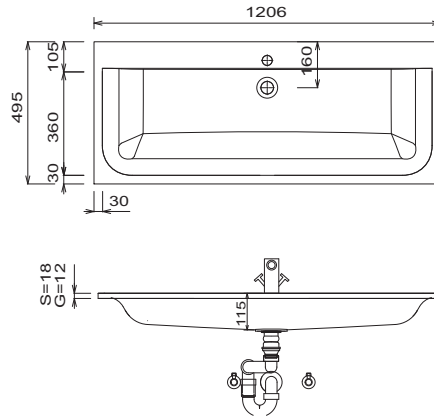
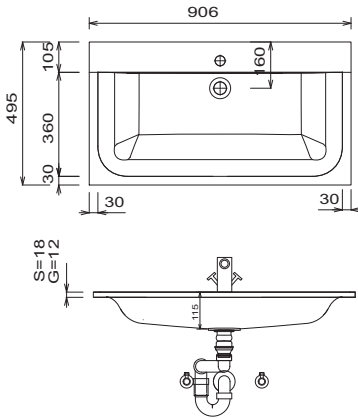

WMS/ WGS 922D

WMS/ WGS 922D

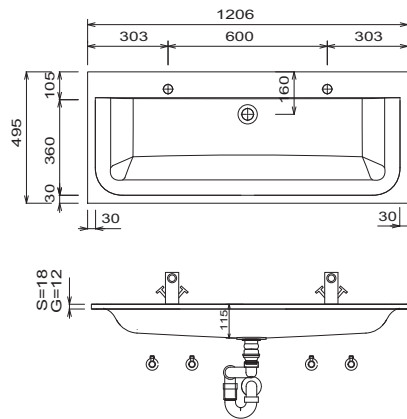
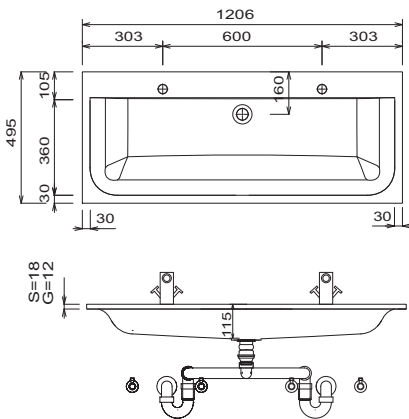

WMS/ WGS 924E

WMS/ WGS 924D

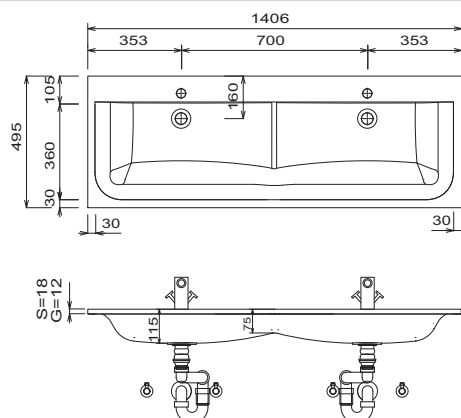
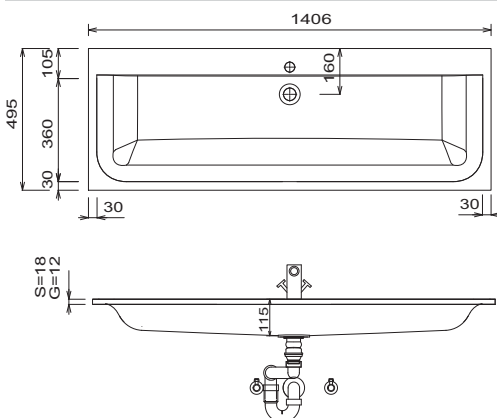

Waschtische ohne Befestigungskonsolen werden mit Silikon an der Wand und auf den Möbelseiten befestigt!

Mineralguss:

Die Temperatur des Gebrauchswassers darf 55° C nicht überschreiten. Haarfärbemittel müssen bei Kontakt mit der Oberfläche sofort entfernt werden, um Fleckenbildung zu vermeiden.

Toleranzen:

Die Maßtoleranzen (+/- 5mm) und Ebenheitstoleranzen (DIN 18202) unterliegen den üblichen materialspezifischen Toleranzen für Bauwerkstoffe, anlehnend an die DIN 18202.

LEGENDE

- S = STONEPLUS - Waschtisch
- G = Glas - Waschtisch
- B = Waschtischunterschrankbreite
- X = Position Abwasseranschluss

DESIGN LINE Manhattan - Maßskizzen

WMS/ WGS 926D

Einzelwaschtisch

Waschtischhöhe entspricht der Höhe des Stoneplus-Waschtisches

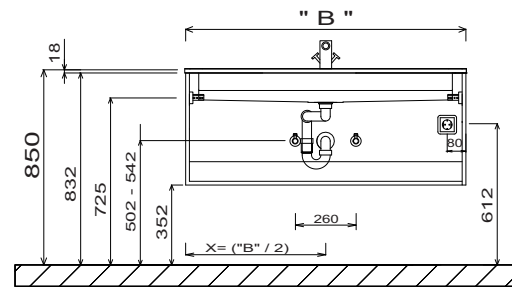
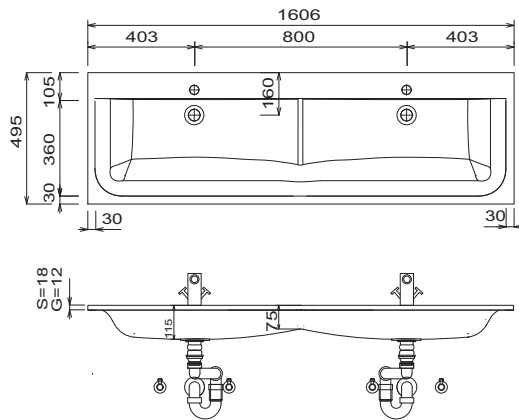

Doppelwaschtisch WMS/ WGS 922D

Waschtischhöhe entspricht der Höhe des Stoneplus-Waschtisches

Doppelwaschtisch WMS/ WGS 922D

Waschtischhöhe entspricht der Höhe des Stoneplus-Waschtisches

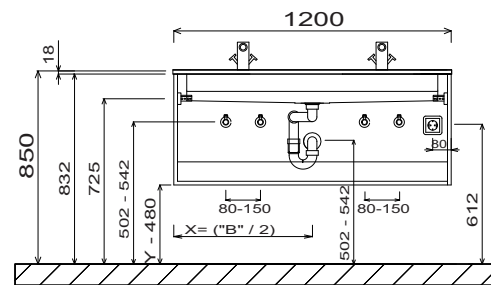
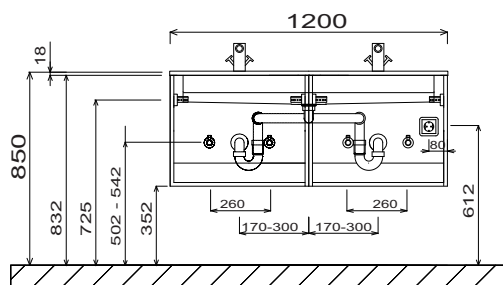

Doppelwaschtisch

Waschtischhöhe entspricht der Höhe des Stoneplus-Waschtisches

SET FG60 04

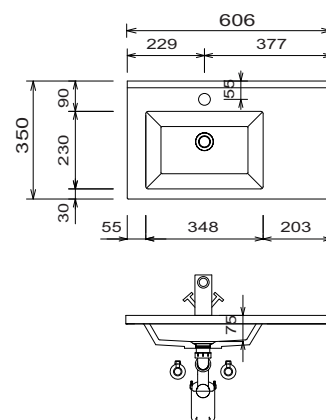
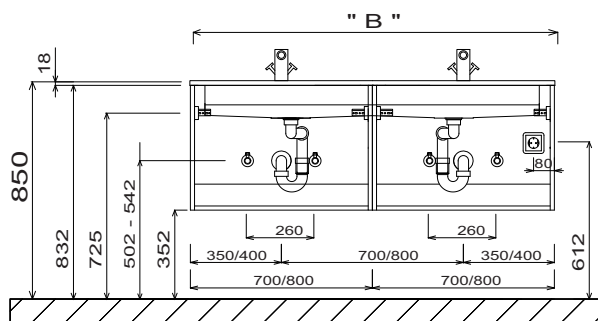

LEGENDE

- S = STONEPLUS - Waschtisch
- G = Glas - Waschtisch
- B = Waschtischunterschrankbreite
- X = Position Abwasseranschluss

Waschtische ohne Befestigungskonsolen werden mit Silikon an der Wand und auf den Möbelseiten befestigt!

Mineralguss:

Die Temperatur des Gebrauchswassers darf 55° C nicht überschreiten. Haarfärbemittel müssen bei Kontakt mit der Oberfläche sofort entfernt werden, um Fleckenbildung zu vermeiden. Toleranzen:

Die Maßtoleranzen (+/- 5mm) und Ebenheitstoleranzen (DIN 18202) unterliegen den üblichen materialspezifischen Toleranzen für Bauwerkstoffe, anlehnend an die DIN 18202.

DESIGN LINE Manhattan - Maßskizzen

Gästebad

Elektroanschlüsse für Spiegelemente

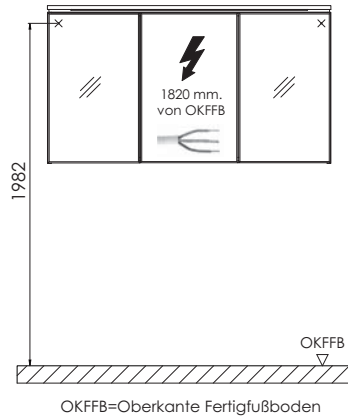
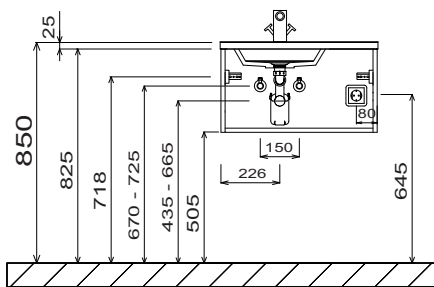

Waschtische ohne Befestigungskonsolen werden mit Silikon an der Wand und auf den Möbelseiten befestigt!

Mineralguss:

Die Temperatur des Gebrauchswassers darf 55° C nicht überschreiten. Haarfärbemittel müssen bei Kontakt mit der Oberfläche sofort entfernt werden, um Fleckenbildung zu vermeiden.

Toleranzen:

Die Maßtoleranzen (+/- 5mm) und Ebenheitstoleranzen (DIN 18202) unterliegen den üblichen materialspezifischen Toleranzen für Bauwerkstoffe, anlehnend an die DIN 18202.

Mh.14

LEGENDE

S = STONEPLUS - Waschtisch
G = Glas - Waschtisch
B = Waschtischunterschrankbreite
X = Position Abwasseranschluss