

CONCEPT LINE Platino 2.0 salle de bains des invités - liste articles

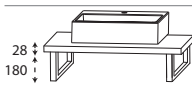

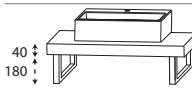
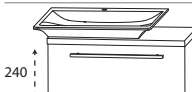
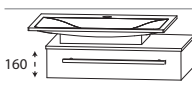
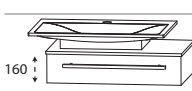

Meubles complémentaires et accessoires voir onglets séparés

La prof. indiquée correspond à la prof. de corps de meuble		Profondeur en mm	Largeur en mm	Hauteur en mm	Article	Ferrage
 <p>comprenant : Plan de toilette céramique à poser Piccolo 390 mm large y compris soupape d'écoulement que ne peut pas être fermé Plan de toilette pour vasque à poser avec chant ABS 2 console porte-serviettes chrome</p> <p>accessoires en option set d'installation Design chrome:</p>		395	612	328	SETFG6010	
 <p>comprenant : Plan de toilette céramique à poser Piccolo 390 mm large y compris soupape d'écoulement que ne peut pas être fermé Plan de toilette pour vasque à poser en chêne massif 2 console porte-serviettes chrome</p> <p>accessoires en option set d'installation Design chrome:</p>		400	612	340	SETFG6009	
 <p>comprenant : Elément sous plan vasque 600 mm 1 coulissant métallique avec amortisseur et découpage pour syphon 1 plateau de recouvrement avec chant ABS Plan de toilette céramique à poser Olinda y compris soupape d'écoulement que ne peut pas être fermé</p> <p>accessoires en option set d'installation Design chrome:</p>		365	653	338	SETFG6008	L/R
 <p>comprenant : Elément sous plan vasque 600 mm 1 coulissant métallique avec amortisseur et découpage pour syphon Vasque à poser en matériau de synthèse Portofino blanc y compris soupape d'écoulement que ne peut pas être fermé 1 Plaque de verre en optiwhite</p> <p>accessoires en option set d'installation Design chrome:</p>		410	666	255	SETFG6002	L/R
 <p>comprenant : Elément sous plan vasque 600 mm 1 coulissant métallique avec amortisseur et découpage pour syphon Vasque à poser en matériau de synthèse Portofino blanc y compris soupape d'écoulement que ne peut pas être fermé 1 plateau de recouvrement Qsolid Surface poli veuillez indiquer variante de coloris</p> <p>accessoires en option set d'installation Design chrome:</p>		410	666	257	SETFG60P2	L/R

Veuillez tenir compte des détails des accessoires dans les onglets séparés!

CONCEPT LINE Platino 2.0 salle de bains des invités - liste articles





Meubles complémentaires et accessoires voir onglets séparés

La prof. indiquée correspond à la prof. de corps de meuble		Profondeur en mm	Largeur en mm	Hauteur en mm	Article	Ferrage		
Vasques céramique à poser								
	Lavabo céramique Orlando blanc y compris soupape d'écoulement que ne peut pas être fermé Chant arrière non émaillé	360	510	120	W T A 5 1 3 6 1			
	Lavabo céramique Piccolo blanc y compris soupape d'écoulement que ne peut pas être fermé Chant arrière non émaillé	300	390	120	W T A 3 0 3 9 1			
	vasque céramique à poser Olinda blanc y compris soupape d'écoulement que ne peut pas être fermé Chant arrière non émaillé	365	500	70	W T A 1 1 0 6 1			
Plans vasque en matériau de synthèse								
	vasque à poser Portofino, blanche y compris soupape d'écoulement que ne peut pas être fermé	365	500	85	A W M 1 0 5 0 1			
Plan de toilette STONEPLUS à encastrer								
 STONEPLUS	Plan de toilette STONEPLUS à encastrer Straight position dans le plaque 30 mm vers le mur blanc sans trop-plein y compris système d'écoulement et de trop-plein CLOU, chrome Pour un meuble avec un tiroir de 160 mm de hauteur en haut, le lavabo n'est possible qu'en combinaison avec un panneau de 60 mm de hauteur.	330	512	20	W M S 2 3 0 5 6 1			

Veuillez tenir compte des détails des accessoires dans les onglets séparés!

CONCEPT LINE Platino 2.0 salle de bains des invités - liste articles

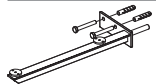
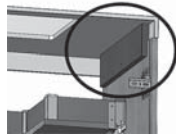
Meubles complémentaires et accessoires voir onglets séparés

La prof. indiquée correspond à la prof. de corps de meuble		Profondeur en mm	Largeur en mm	Hauteur en mm	Article	Ferrage
<p>Plans de toilettes pour vasque à poser Profondeur réduite</p>						
 <p>Qsolid</p>	<p>Qsolid plan de toilette, pour fixation sur éléments sous plan vasque calcul par mètre courant Saillant du corps latérale planifier les 4 mm.</p> <p>seulement en association avec éléments sous plan de toilette</p> <p>accessoires optionnels pour plan de toilette 12 mm</p> <p>Revenir en arrière vers la gauche Saut en arrière droit</p>	400	600-2980	12	WP S 4 1 V P O	<p>WP S 5 1 R S L WP S 5 1 R S R</p>
 <p>Qsolid</p>	<p>Qsolid Plan de toilette autoportant ou posée dessus calcul par mètre courant Saillant du corps latérale planifier les 4 mm.</p> <p>fixation invisible possible</p> <p>plan de toilette autoportant avec console PZ 1244 40: Nous recommandons de commander 2 consoles à partir d'une largeur de 600 mm, 3 consoles à partir d'une largeur de 1006 mm et 4 consoles à partir d'une largeur de 1650 mm.</p> <p>plan de toilette posé avec l'entretoise PZ DZAG 20: exemples d'application, voir page Pt.23</p>	400	600-2980	60	WP S 4 V O P O	
	<p>Console pour plans de toilette 60 mm haut gris Prix unitaire pour la fixation murale de plans de toilette suspendus en pose libre</p>	330	150	50	P Z 1 2 4 4 4 0	L/R
	<p>compensation de distance plus d'informations à venir Prix unitaire</p>	20	21	69	P Z D Z A G 2 0	
 <p>porcelaine céramique</p>	<p>porcelaine céramique - plan de toilette, pour fixation sur éléments sous plan vasque calcul par mètre courant Saillant du corps latérale planifier les 4 mm.</p> <p>seulement en association avec éléments sous plan de toilette</p>	400	600-2980	22	WP P 4 2 V	

Au moment de la commande, ne pas oublier d'indiquer à part s'il est prévu d'installer des robinetteries murales !





CONCEPT LINE Platino 2.0 salle de bains des invités - liste articles

Meubles complémentaires et accessoires voir onglets séparés

La prof. indiquée correspond à la prof. de corps de meuble

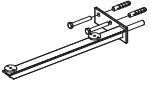
Plans de toilettes pour vasque à poser

Profondeur réduite

	Profondeur en mm	Largeur en mm	Hauteur en mm	Article	Ferrage
 <p>Plan de toilette autoportant ou posée dessus calcul par mètre courant Coloris de façade avec revêtement thermique Saillant du corps latérale planifier les 4 mm. plan de toilette autoportant avec console PZ 1244 40: Nous recommandons de commander 2 consoles à partir d'une largeur de 600 mm, 3 consoles à partir d'une largeur de 1006 mm et 4 consoles à partir d'une largeur de 1650 mm. 2 fixations invisibles possible en standard infos& exemple d'application voir page Pt. 22 & 23 Veuillez commander d'autres fraisages pour les consoles si nécessaire !</p> <p>modification optionnelle du plan de toilette supplement de prix fraisage supplémentaire pour la console</p>	400	600-2200	60	WP 4 V V M F O	
 <p>Console pour plans de toilette 60 mm haut gris Prix unitaire pour la fixation murale de plans de toilette suspendus en pose libre</p>	330	150	50	P Z 1 2 4 4 4 0	L/R
 <p>Plan de toilette autoportant ou posée dessus calcul par mètre courant en no. 103 Chêne massif Saillant du corps latérale planifier les 6 mm. plaque autoportant avec L-console ou console porte-serviette Nous recommandons de commander 2 consoles à partir d'une largeur de 600 mm et 3 consoles à partir d'une largeur de 1000 mm.</p> <p>pas de découpe possible pour lavabo étranger !</p>	400	612-1612	40	W P M 4 0 V O A	
 <p>Plan de toilette autoportant ou posée dessus calcul par mètre courant en couleur du corps avec chant ABS Saillant du corps latérale planifier les 4 mm.</p> <p>plaque autoportant avec L-console ou console porte-serviette Nous recommandons de commander 2 consoles à partir d'une largeur de 600 mm et 3 consoles à partir d'une largeur de 1000 mm.</p> <p>accessoires optionnels pour plan de toilette 12 mm Revenir en arrière vers la gauche Saut en arrière droit</p>	400	600-2600	28	A P N 4 0 V 2 8	
 <p>L-console pour des plans de toilette Prix unitaire pour la fixation murale de plans de toilette suspendus en pose libre</p> <p>chrome</p> <p>en noir mat</p>	320	30	180	P Z 1 1 1 8 4 0	
	320	30	180	P Z 1 2 1 8 4 0	
 <p>Console porte-serviettes Prix unitaire pour la fixation murale de plans de toilette suspendus en pose libre</p> <p>chrome</p> <p>en noir mat</p>	373	30	180	P Z 1 1 3 3 4 0	
	373	30	180	P Z 1 2 3 3 4 0	

Au moment de la commande, ne pas oublier d'indiquer à part s'il est prévu d'installer des robinetteries murales !

CONCEPT LINE Platino 2.0 salle de bains des invités - liste articles

Meubles complémentaires et accessoires voir onglets séparés

La prof. indiquée correspond à la prof. de corps de meuble

Plans de toilettes pour vasque à poser Profondeur réduite

	Profondeur en mm	Largeur en mm	Hauteur en mm	Article	Ferrage
découpage pour vasques autres fournisseurs Joindre un croquis coté à la commande !					
pour les plans de toilette Qsolid				A U S K D	
pour les plans de toilette en couleur du façade :				A U S K D 6 0	
pour les plans de toilette en couleur du corps				A U S K D 2 8	
pour les plans de toilette porcelaine céramique				A U S K D 2 2	
le prix s'entend par découpe					

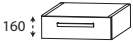

Éléments bas Profondeur réduite hauteur: 160 mm

 <p>Élément sous plan vasque 1 tiroir métallique avec amortisseur avec traverse métallique découpe pour syphon centrale,</p> <p>600 mm large 700 mm 800 mm 900 mm</p> <p>accessoires en option set d'installation Design chrome: Supplément de prix découpe syphon déplacé / sans découpage*</p>				<p>W U P 1 1 6 0 0 6 W U P 1 1 7 0 0 6 W U P 1 1 8 0 0 6 W U P 1 1 9 0 0 6</p> <p>P Z 1 3 8 9 1 E</p>	
 <p>plaques de vasque-élément bas 1 tiroir métallique avec amortisseur</p> <p>300 mm large 400 mm large 500 mm large 600 mm large 700 mm 800 mm 900 mm</p>				<p>U T A 1 1 3 0 P 6 U T A 1 1 4 0 P 6 U T A 1 1 5 0 P 6 U T A 1 1 6 0 P 6 U T A 1 1 7 0 P 6 U T A 1 1 8 0 P 6 U T A 1 1 9 0 P 6</p>	

*Le prix se comprend par meuble sous-vasque. Veuillez soumettre un dessin en cas d'une découpe de syphon déplacée.
Merci de vérifier impérativement la confirmation de commande si tout est correct et complet.

CONCEPT LINE Platino 2.0 salle de bains des invités - liste articles

Meubles complémentaires et accessoires voir onglets séparés

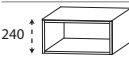
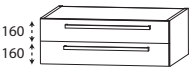
La prof. indiquée correspond à la prof. de corps de meuble		Profondeur en mm	Largeur en mm	Hauteur en mm	Article	Ferrage		
Eléments bas Profondeur réduite hauteur: 240 mm								
	Elément sous plan vasque 1 coulissant métallique avec amortisseur avec traverse métallique							
	600 mm large	375	600	240	WUP 1 2 6 0 0 6			
	700 mm	375	700	240	WUP 1 2 7 0 0 6			
	800 mm	375	800	240	WUP 1 2 8 0 0 6			
	900 mm	375	900	240	WUP 1 2 9 0 0 6			
	accessoires en option élément interrupteur-prise intégré Siphon gain de place DN 40 Siphon gain de place DN 32				P Z 1 0 9 5 P Z 1 3 6 7 P Z 1 4 2 3			
	plaques de vasque-élément bas 1 coulissant métallique avec amortisseur y compris tige de maintien							
	300 mm large	375	300	240	UTA 1 2 3 0 P 6			
	400 mm large	375	400	240	UTA 1 2 4 0 P 6			
	500 mm large	375	500	240	UTA 1 2 5 0 P 6			
	600 mm large	375	600	240	UTA 1 2 6 0 P 6			
	700 mm	375	700	240	UTA 1 2 7 0 P 6			
	800 mm	375	800	240	UTA 1 2 8 0 P 6			
900 mm	375	900	240	UTA 1 2 9 0 P 6				
	étagère en couleur du corps	150-300	150-600	240	RV 2 0 V 0 1			
	variable en profondeur et largeur	301-470	150-600	240	RV 2 0 V T 1			
	Ne pas utiliser au niveau de la console de fixation du plan.							
Eléments bas Profondeur réduite hauteur: 320 mm								
	Elément sous plan vasque 2 tiroirs métalliques avec amortisseur avec traverse métallique découpe pour syphon centrale,							
	600 mm large	375	600	320	WUP 2 2 6 0 0 6			
	700 mm	375	700	320	WUP 2 2 7 0 0 6			
	800 mm	375	800	320	WUP 2 2 8 0 0 6			
	900 mm	375	900	320	WUP 2 2 9 0 0 6			
	accessoires en option Siphon gain de place DN 40 Siphon gain de place DN 32 Supplément de prix découpe syphon déplacé / sans découpage*				P Z 1 3 6 7 P Z 1 4 2 3			

*Le prix se comprend par meuble sous-vasque. Veuillez soumettre un dessin en cas d'une découpe de syphon déplacée. Merci de vérifier impérativement la confirmation de commande si tout est correct et complet.

CONCEPT LINE Platino 2.0 salle de bains des invités - liste articles

Meubles complémentaires et accessoires voir onglets séparés

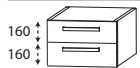
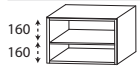
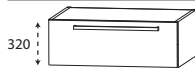
La prof. indiquée correspond à la prof. de corps de meuble		Profondeur en mm	Largeur en mm	Hauteur en mm	Article	Ferrage
Eléments bas Profondeur réduite hauteur: 320 mm						
	plaques de vasque-élément bas 2 tiroirs métalliques avec amortisseur à partir d'une profondeur de 300 mm tiroirs 260 mm de profondeur à partir d'une profondeur de 340 mm tiroirs 300 mm de profondeur					
	300 mm large	375	300	320	UTA 2 2 3 0 P 6	
	variable en profondeur	300-469	300	320	UTA 2 2 3 0 P V	
	400 mm large	375	400	320	UTA 2 2 4 0 P 6	
	variable en profondeur	300-469	400	320	UTA 2 2 4 0 P V	
	500 mm large	375	500	320	UTA 2 2 5 0 P 6	
	variable en profondeur	300-469	500	320	UTA 2 2 5 0 P V	
	600 mm large	375	600	320	UTA 2 2 6 0 P 6	
	variable en profondeur	300-469	600	320	UTA 2 2 6 0 P V	
	700 mm	375	700	320	UTA 2 2 7 0 P 6	
variable en profondeur	300-469	700	320	UTA 2 2 7 0 P V		
800 mm	375	800	320	UTA 2 2 8 0 P 6		
variable en profondeur	300-469	800	320	UTA 2 2 8 0 P V		
900 mm	375	900	320	UTA 2 2 9 0 P 6		
variable en profondeur	300-469	900	320	UTA 2 2 9 0 P V		
	étagère 1 étagère en couleur du corps	150-300	150-600	320	RV 2 1 V 0 1	
	variable en profondeur et largeur	301-470	150-600	320	RV 2 1 V T 1	
Ne pas utiliser au niveau de la console de fixation du plan.						
	Élément sous plan vasque 1 coulissant métallique avec amortisseur avec traverse métallique					
	600 mm large	375	600	320	WUP 2 1 6 0 0 6	
	700 mm	375	700	320	WUP 2 1 7 0 0 6	
	800 mm	375	800	320	WUP 2 1 8 0 0 6	
	900 mm	375	900	320	WUP 2 1 9 0 0 6	
accessoires en option				PZ 1 0 9 5		
élément interrupteur-prise intégré				PZ 1 3 6 7		
Siphon gain de place DN 40				PZ 1 4 2 3		
Siphon gain de place DN 32						

*Le prix se comprend par meuble sous-vasque. Veuillez soumettre un dessin en cas d'une découpe de syphon déplacée. Merci de vérifier impérativement la confirmation de commande si tout est correct et complet.

CONCEPT LINE Platino 2.0 salle de bains des invités - liste articles

Meubles complémentaires et accessoires voir onglets séparés

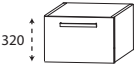
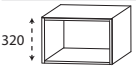
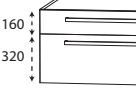
La prof. indiquée correspond à la prof. de corps de meuble		Profondeur en mm	Largeur en mm	Hauteur en mm	Article	Ferrage		
Eléments bas Profondeur réduite hauteur: 320 mm								
	plaques de vasque-élément bas 1 coulissant métallique avec amortisseur y compris tige de maintien à partir d'une profondeur de 300 mm tiroirs 260 mm de profondeur à partir d'une profondeur de 340 mm tiroirs 300 mm de profondeur 300 mm large variable en profondeur 400 mm large variable en profondeur 500 mm large variable en profondeur 600 mm large variable en profondeur 700 mm variable en profondeur 800 mm variable en profondeur 900 mm variable en profondeur	375 300-469 375 300-469 375 300-469 375 300-469 375 300-469 375 300-469 375 300-469 375 300-469	300 300 400 400 500 500 600 600 700 700 800 800 900 900	320 320 320 320 320 320 320 320 320 320 320 320	UTA 2 1 3 0 P 6 UTA 2 1 3 0 P V UTA 2 1 4 0 P 6 UTA 2 1 4 0 P V UTA 2 1 5 0 P 6 UTA 2 1 5 0 P V UTA 2 1 6 0 P 6 UTA 2 1 6 0 P V UTA 2 1 7 0 P 6 UTA 2 1 7 0 P V UTA 2 1 8 0 P 6 UTA 2 1 8 0 P V UTA 2 1 9 0 P 6 UTA 2 1 9 0 P V			
		étagère en couleur du corps variable en profondeur et largeur Ne pas utiliser au niveau de la console de fixation du plan.	150-300 301-470	150-600 150-600	320 320	R V 2 1 V 0 2 R V 2 1 V T 2		
		Eléments bas Profondeur réduite hauteur: 480 mm						
		Élément sous plan vasque 1 tiroir métallique avec amortisseur avec traverse métallique découpe pour syphon centrale, 1 coulissant métallique avec amortisseur y compris tige de maintien	375 375 375 375	600 700 800 900	480 480 480 480	WUP 3 2 6 0 0 6 WUP 3 2 7 0 0 6 WUP 3 2 8 0 0 6 WUP 3 2 9 0 0 6		
		accessoires en option élément interrupteur-prise intégré Siphon gain de place DN 40 Siphon gain de place DN 32 Supplément de prix découpe syphon déplacé / sans découpage*				P Z 1 0 9 5 P Z 1 3 6 7 P Z 1 4 2 3		

*Le prix se comprend par meuble sous-vasque. Veuillez soumettre un dessin en cas d'une découpe de syphon déplacé. Merci de vérifier impérativement la confirmation de commande si tout est correct et complet.

CONCEPT LINE Platino 2.0 salle de bains des invités - liste articles

Meubles complémentaires et accessoires voir onglets séparés

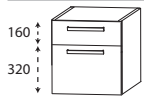
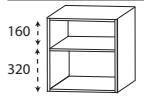
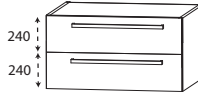

La prof. indiquée correspond à la prof. de corps de meuble		Profondeur en mm	Largeur en mm	Hauteur en mm	Article	Ferrage
Eléments bas Profondeur réduite hauteur: 480 mm						
	plaques de vasque-élément bas 1 tiroir métallique avec amortisseur 1 coulissant métallique avec amortisseur à partir d'une profondeur de 300 mm tiroirs 260 mm de profondeur à partir d'une profondeur de 340 mm tiroirs 300 mm de profondeur					
	300 mm large	375	300	480	UTA 3 2 3 0 P 6	
	variable en profondeur	300-469	300	480	UTA 3 2 3 0 P V	
	400 mm large	375	400	480	UTA 3 2 4 0 P 6	
	variable en profondeur	300-469	400	480	UTA 3 2 4 0 P V	
	500 mm large	375	500	480	UTA 3 2 5 0 P 6	
	variable en profondeur	300-469	500	480	UTA 3 2 5 0 P V	
	600 mm large	375	600	480	UTA 3 2 6 0 P 6	
variable en profondeur	300-469	600	480	UTA 3 2 6 0 P V		
700 mm	375	700	480	UTA 3 2 7 0 P 6		
variable en profondeur	300-469	700	480	UTA 3 2 7 0 P V		
800 mm	375	800	480	UTA 3 2 8 0 P 6		
variable en profondeur	300-469	800	480	UTA 3 2 8 0 P V		
900 mm	375	900	480	UTA 3 2 9 0 P 6		
variable en profondeur	300-469	900	480	UTA 3 2 9 0 P V		
	étagère 1 étagère en couleur du corps variable en profondeur et largeur Ne pas utiliser au niveau de la console de fixation du plan.	150-300	150-600	480	RV 3 1 V 0 2	
		301-470	150-600	480	RV 3 1 V T 2	
	Élément sous plan vasque 1 coulissant métallique avec amortissement de fermeture découpe pour syphon centrale, 1 coulissant métallique avec amortisseur y compris tige de maintien					
	600 mm large	375	600	480	WUP 3 3 6 0 0 6	
	700 mm	375	700	480	WUP 3 3 7 0 0 6	
	800 mm	375	800	480	WUP 3 3 8 0 0 6	
	900 mm	375	900	480	WUP 3 3 9 0 0 6	
accessoires en option						
élément interrupteur-prise intégré					PZ 1 0 9 5	
Siphon gain de place DN 40					PZ 1 3 6 7	
Siphon gain de place DN 32					PZ 1 4 2 3	
Supplément de prix découpe syphon déplacé / sans découpage*						

*Le prix se comprend par meuble sous-vasque. Veuillez soumettre un dessin en cas d'une découpe de syphon déplacé. Merci de vérifier impérativement la confirmation de commande si tout est correct et complet.

CONCEPT LINE Platino 2.0 salle de bains des invités - liste articles

Meubles complémentaires et accessoires voir onglets séparés

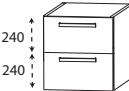
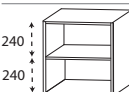
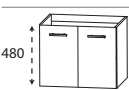
La prof. indiquée correspond à la prof. de corps de meuble

	Profondeur en mm	Largeur en mm	Hauteur en mm	Article	Ferrage		
Eléments bas Profondeur réduite hauteur: 480 mm							
	plaques de vasque-élément bas 2 coulissants métalliques avec amortisseur à partir d'une profondeur de 300 mm tiroirs 260 mm de profondeur à partir d'une profondeur de 340 mm tiroirs 300 mm de profondeur						
	300 mm large variable en profondeur	375 300-469	300 300	480 480	UTA 3 3 3 0 P 6 UTA 3 3 3 0 P V		
	400 mm large variable en profondeur	375 300-469	400 400	480 480	UTA 3 3 4 0 P 6 UTA 3 3 4 0 P V		
	500 mm large variable en profondeur	375 300-469	500 500	480 480	UTA 3 3 5 0 P 6 UTA 3 3 5 0 P V		
	600 mm large variable en profondeur	375 300-469	600 600	480 480	UTA 3 3 6 0 P 6 UTA 3 3 6 0 P V		
	700 mm variable en profondeur	375 300-469	700 700	480 480	UTA 3 3 7 0 P 6 UTA 3 3 7 0 P V		
	800 mm variable en profondeur	375 300-469	800 800	480 480	UTA 3 3 8 0 P 6 UTA 3 3 8 0 P V		
	900 mm variable en profondeur	375 300-469	900 900	480 480	UTA 3 3 9 0 P 6 UTA 3 3 9 0 P V		
		étagère 1 étagère en couleur du corps variable en profondeur et largeur Ne pas utiliser au niveau de la console de fixation du plan.		150-300 301-470	150-600 150-600	480 480	RV 3 1 V 0 1 RV 3 1 V T 1
Élément sous plan vasque 2 portes tournantes, variable en profondeur							
	600 mm large	200-470	600	480	WUA 3 1 6 0 1 V		
	800 mm	200-470	800	480	WUA 3 1 8 0 1 V		
	plaques de vasque-élément bas 1 porte tournante, variable en profondeur						
	300 mm large	200-470	300	480	UTA 3 1 3 0 1 V	L/R	
400 mm large	200-470	400	480	UTA 3 1 4 0 1 V	L/R		

CONCEPT LINE Platino 2.0 salle de bains des invités - liste articles

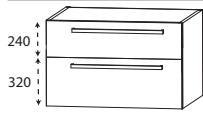
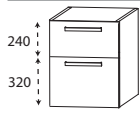
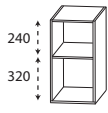

Meubles complémentaires et accessoires voir onglets séparés

La prof. indiquée correspond à la prof. de corps de meuble		Profondeur en mm	Largeur en mm	Hauteur en mm	Article	Ferrage
<p>Eléments bas Profondeur réduite hauteur: 560 mm</p>						
	<p>Élément sous plan vasque 1 coulissant métallique avec amortissement de fermeture découpe pour syphon centrale, 1 coulissant métallique avec amortisseur y compris tige de maintien</p>					
	600 mm large	375	600	560	WUP 4 2 6 0 0 6	
	700 mm	375	700	560	WUP 4 2 7 0 0 6	
	800 mm	375	800	560	WUP 4 2 8 0 0 6	
	900 mm	375	900	560	WUP 4 2 9 0 0 6	
	<p>accessoires en option élément interrupteur-prise intégré Siphon gain de place DN 40 Siphon gain de place DN 32 Supplément de prix découpe syphon déplacé / sans découpage*</p>				P Z 1 0 9 5 P Z 1 3 6 7 P Z 1 4 2 3	
	<p>plaques de vasque-élément bas 2 coulissants métalliques avec amortisseur à partir d'une profondeur de 300 mm tiroirs 260 mm de profondeur à partir d'une profondeur de 340 mm tiroirs 300 mm de profondeur</p>					
	300 mm large	375	300	560	U T A 4 2 3 0 P 6	
	variable en profondeur	300-469	300	560	U T A 4 2 3 0 P V	
	400 mm large	375	400	560	U T A 4 2 4 0 P 6	
	variable en profondeur	300-469	400	560	U T A 4 2 4 0 P V	
	500 mm large	375	500	560	U T A 4 2 5 0 P 6	
	variable en profondeur	300-469	500	560	U T A 4 2 5 0 P V	
	600 mm large	375	600	560	U T A 4 2 6 0 P 6	
	variable en profondeur	300-469	600	560	U T A 4 2 6 0 P V	
	700 mm	375	700	560	U T A 4 2 7 0 P 6	
variable en profondeur	300-469	700	560	U T A 4 2 7 0 P V		
800 mm	375	800	560	U T A 4 2 8 0 P 6		
variable en profondeur	300-469	800	560	U T A 4 2 8 0 P V		
900 mm	375	900	560	U T A 4 2 9 0 P 6		
variable en profondeur	300-469	900	560	U T A 4 2 9 0 P V		
	<p>étagère 1 étagère en couleur du corps</p>	150-300	150-600	560	R V 4 3 V 0 1	
		301-470	150-600	560	R V 4 3 V T 1	
	variable en profondeur et largeur					
	Ne pas utiliser au niveau de la console de fixation du plan.					

*Le prix se comprend par meuble sous-vasque. Veuillez soumettre un dessin en cas d'une découpe de syphon déplacé. Merci de vérifier impérativement la confirmation de commande si tout est correct et complet.

CONCEPT LINE Platino 2.0 salle de bains des invités - liste articles

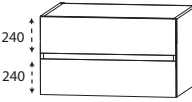
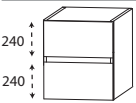

Meubles complémentaires et accessoires voir onglets séparés

La prof. indiquée correspond à la prof. de corps de meuble		Profondeur en mm	Largeur en mm	Hauteur en mm	Article	Ferrage	
Eléments bas sans poignée							
Profondeur réduite - hauteur: 520 mm							
	Élément sous plan vasque						
	1 coulissant métallique avec amortissement de fermeture						
	découpe pour syphon centrale,						
	1 coulissant métallique avec amortisseur y compris tige de maintien						
	600 mm	375	600	520	WUP 3 3 6 0 G 6		
700 mm	375	700	520	WUP 3 3 7 0 G 6			
800 mm	375	800	520	WUP 3 3 8 0 G 6			
900 mm	375	900	520	WUP 3 3 9 0 G 6			
accessoires en option							
élément interrupteur-prise intégré					P Z 1 0 9 5		
Siphon gain de place DN 40					P Z 1 3 6 7		
Siphon gain de place DN 32					P Z 1 4 2 3		
Supplément de prix découpe syphon déplacé / sans découpage*							
	plaques de vasque-élément bas						
	2 coulissants métalliques avec amortisseur						
	à partir d'une profondeur de 300 mm tiroirs 260 mm de profondeur						
	à partir d'une profondeur de 340 mm tiroirs 300 mm de profondeur						
	300 mm	375	300	520	UTA 3 3 3 0 G 6		
	variable en profondeur	300-469	300	520	UTA 3 3 3 0 G V		
	400 mm	375	400	520	UTA 3 3 4 0 G 6		
	variable en profondeur	300-469	400	520	UTA 3 3 4 0 G V		
	500 mm	375	500	520	UTA 3 3 5 0 G 6		
	variable en profondeur	300-469	500	520	UTA 3 3 5 0 G V		
	600 mm	375	600	520	UTA 3 3 6 0 G 6		
	variable en profondeur	300-469	600	520	UTA 3 3 6 0 G V		
	700 mm	375	700	520	UTA 3 3 7 0 G 6		
variable en profondeur	300-469	700	520	UTA 3 3 7 0 G V			
800 mm	375	800	520	UTA 3 3 8 0 G 6			
variable en profondeur	300-469	800	520	UTA 3 3 8 0 G V			
900 mm	375	900	520	UTA 3 3 9 0 G 6			
variable en profondeur	300-469	900	520	UTA 3 3 9 0 G V			
	étagère						
	1 étagère		150-300	150-300	520	R V 3 3 V 0 1	
	en couleur du corps		301-470	150-600	520	R V 3 3 V T 1	
variable en profondeur et largeur							
Ne pas utiliser au niveau de la console de fixation du plan.							

*Le prix se comprend par meuble sous-vasque. Veuillez soumettre un dessin en cas d'une découpe de syphon déplacée. Merci de vérifier impérativement la confirmation de commande si tout est correct et complet.

CONCEPT LINE Platino 2.0 salle de bains des invités - liste articles

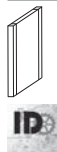
Meubles complémentaires et accessoires voir onglets séparés

La prof. indiquée correspond à la prof. de corps de meuble		Profondeur en mm	Largeur en mm	Hauteur en mm	Article	Ferrage
<h3>Doublages latéraux avec profil métal pour éléments sous plan de toilette et éléments bas</h3>						
	<p>Doublage latéral avec profil métal Profil métal pour éléments sous plan de toilette et éléments bas en noir mat avec 1 bandeau corps de meuble</p> <p>veuillez indiquer le décor corps</p> <p>Prix unitaire</p> <p>pour éléments sous plan de toilette et éléments bas, hauteur 320 mm</p> <p>pour éléments sous plan de toilette et éléments bas, hauteur 480 mm</p> <p>Veuillez inclure 20 mm par doublage dans le prolongement de plan de toilette.</p>	395	19	320	SDH 3 9 3 2 0 2	
		395	19	480	SDH 3 9 4 8 0 2	
<h3>Panneaux latéraux avec chant ABS pour éléments sous plan de toilette et éléments bas</h3>						
	<p>Panneau latéral avec chant ABS en couleur du corps Prix unitaire</p> <p>pour éléments sous plan de toilette et éléments bas, hauteur 240 mm</p> <p>pour éléments sous plan de toilette et éléments bas, hauteur 320 mm</p> <p>pour éléments sous plan de toilette et éléments bas, hauteur 480 mm</p> <p>pour éléments sous plan de toilette et éléments bas, hauteur 520 mm</p> <p>pour éléments sous plan de toilette et éléments bas, hauteur 560 mm</p> <p>Veuillez inclure 30 mm par doublage dans le prolongement de plan de toilette.</p>	395	28	240	SWA 3 9 2 4 2 8	
		395	28	320	SWA 3 9 3 2 2 8	
		395	28	480	SWA 3 9 4 8 2 8	
		395	28	520	SWA 3 9 5 2 2 8	
		395	28	560	SWA 3 9 5 6 2 8	

CONCEPT LINE Platino 2.0 - croquis de mesure

WMS 2305 61 (Straight)

WTA 5136 1 (Orlando)

SET FG60 09/10
WTA 3039 1 (Piccolo)

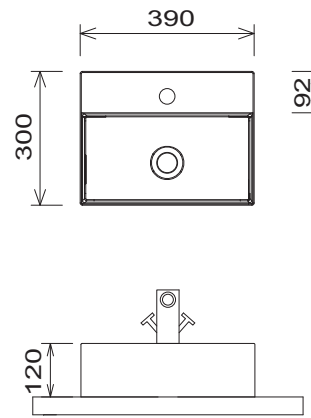
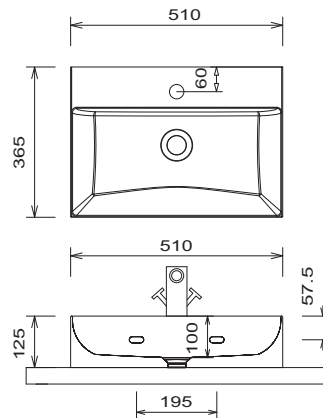
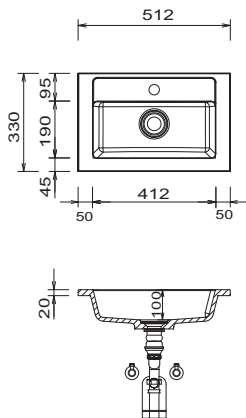

SET FG60 08
WTA 1106 1 (Olinda)

SET FG60 02/P2
AWM 1050 1 (Portofino)

exemple de montage
SET FG60 10

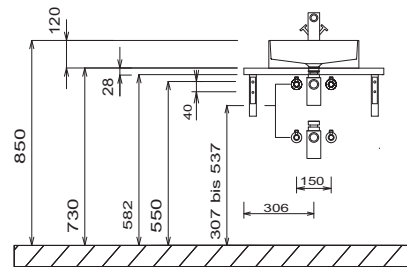
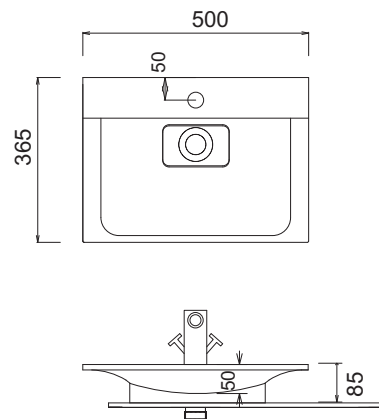
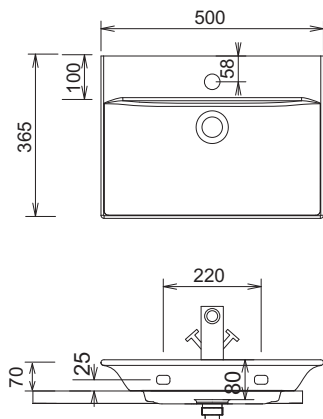

SET FG60 10
SET FG60 09

SET FG60 08
WTA 1106 1 (Olinda)

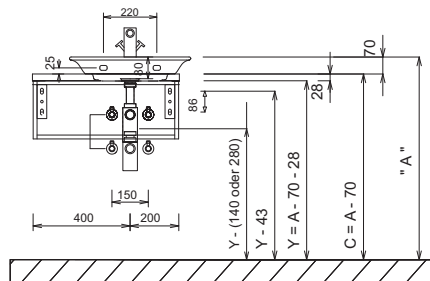
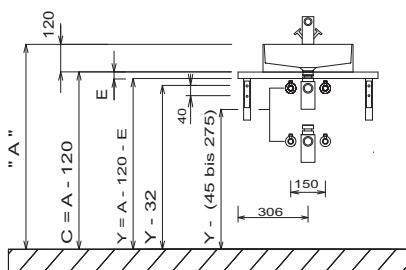

tolérances:
les tolérances dimensionnelles (+/- 5 mm) et des tolérances de planéité (DIN 18202) sous réserve des tolérances spécifiques habituelles du matériau pour les matériaux de constructions, en s'appuyant sur la norme DIN 18202

Légende

- B = largeur du meublesous-vasque
- A = partie supérieurelavabo
- D = hauteur depose lavabo
- E = épaisseur du panneau plan de toilette
- C = bord supérieur du panneau plan de toilette
- Y = partie supérieure élémentbas
- X = position raccordd'eau

CONCEPT LINE Platino 2.0 - croquis de mesure

SET FG60 02/P2
AWM 1050 1 (Portofino)

Elément sous plan vasque
Hauteur 160 mm et hauteur 240 mm

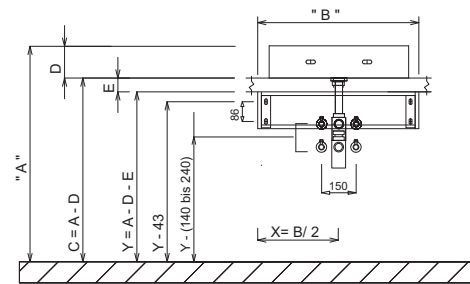
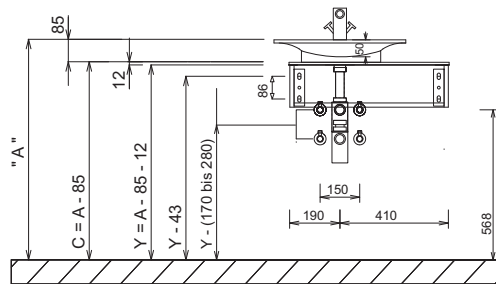

Elément sous plan vasque
Hauteur 320 mm

Elément sous plan vasque
hauteur 480 mm, 520 mm & 560 mm

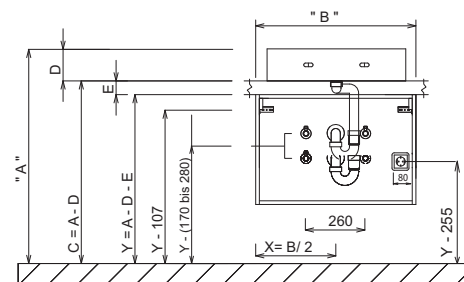
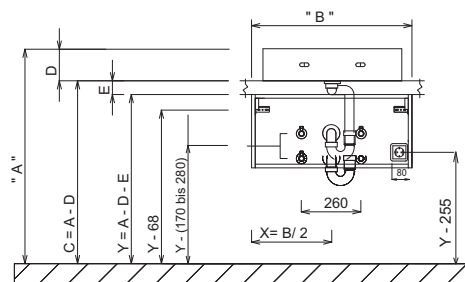

plaques de vasque-éléments bas

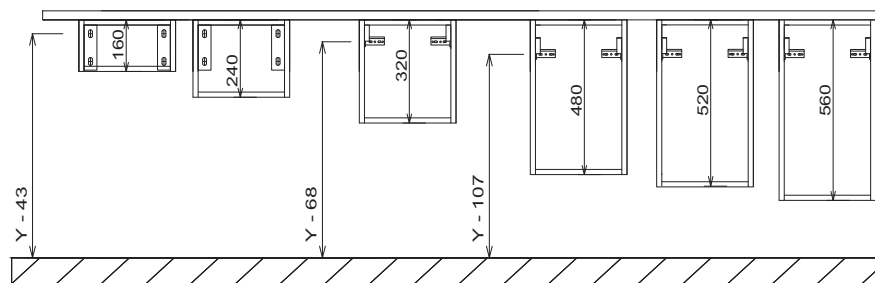

Légende

- B = largeur du meublesous-vasque
- A = partie supérieurelavabo
- D = hauteur depose lavabo
- E = épaisseur du panneau plan detoilette
- C = bord supérieur du panneau plan detoilette
- Y = partie supérieure élémentbas
- X = position raccord'eau

tolérances:

les tolérances dimensionnelles (+/- 5 mm) et des tolérances de planéité (DIN 18202) sous réserve des tolérances spécifiques habituelles du matériau pour les matériaux de constructions, en s'appuyant sur la norme DIN 18202

CONCEPT LINE Platino 2.0 - croquis de mesure

Console pour plans de toilette
PZ 1244 50/40

Console pour plans de toilette
PZ 1244 50/40

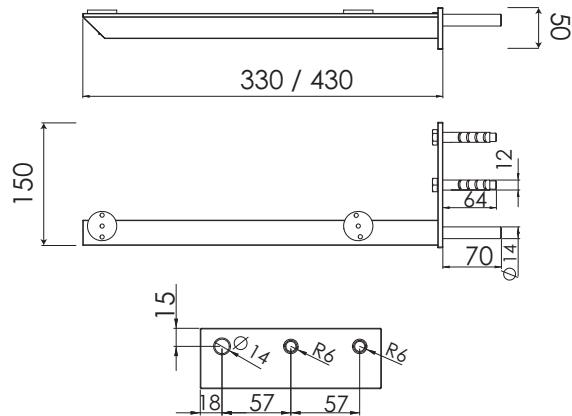
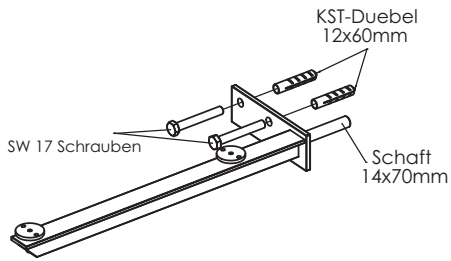

Console porte-serviettes
PZ 1133 49/40 & PZ 1233 49/40

Console porte-serviettes
PZ 1133 49/40 & PZ 1233 49/40

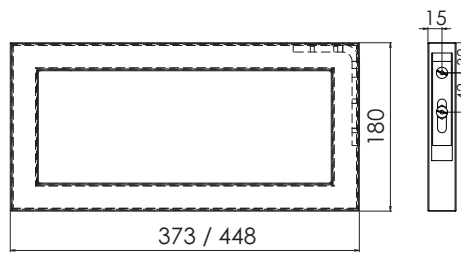
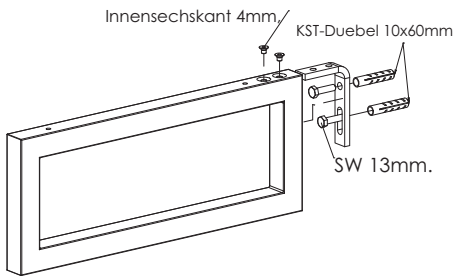

L-console pour des plans de toilette
PZ 1118 49/40 & PZ 1218 49/40

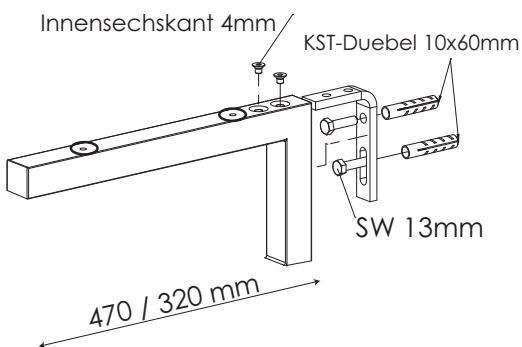

tolérances:
les tolérances dimensionnelles (+/- 5 mm) et des tolérances de planéité (DIN 18202) sous réserve des tolérances spécifiques habituelles du matériau pour les matériaux de constructions, en s'appuyant sur la norme DIN 18202

Légende

- B = largeur du meublesous-vasque
- A = partie supérieurelavabo
- D = hauteur depose lavabo
- E = épaisseur du panneau plan de toilette
- C = bord supérieur du panneau plan de toilette
- Y = partie supérieure élémentbas
- X = position raccordd'eau