

Délai de livraison: 4-6 semaines / lavabos spécial(e)s 8 semaines

# Wings

programme 533



## Coloris de façade

**F** façade avec feuille



n° 764 gris pierre mat



n° 777 cosmos grey mat



n° 793 blanc pur mat



n° 891 gris quartz mat



n° 893 gris titane mat



n° 686 haute brillance anthracite



n° 722 haute brillance blanc polaire



n° 680 chêne Charleston



n° 776 chêne charleston sombre



n° 785 imitation chêne naturel



n° 794 chêne sable

## Décors caisson coté

\* corps en haute brillance avec supplément de prix



n° 164  
gris pierre mat



n° 177  
cosmos grey  
mat



n° 111  
blanc mat



n° 191  
gris quartz  
mat



n° 193  
gris titane mat



\*n° 121  
haute brill-  
ance anthra-  
cite



\*n° 161  
haute brillance  
blanc



n° 180  
chêne charles-  
ton



n° 176  
chêne Charles-  
ton sombre



n° 185  
imitation chêne  
naturel



n° 194  
chêne sable

## Coloris de vasque

Plans vasque à encastrer en  
STONEPLUS



n° 61  
blanc

plan vasque en verre



n° 82  
optiwhite



n° 92  
optiwhite mat

## Variantes de poignées

Poignée standard



no. 590 poignée à barre  
chrome

Poignées optionnelle

aussi convenir à meubles complémentaires



n° 537 Profilé poignée,  
chromé



n° 548 Profilé poignée,  
aluminium mat









n° 549 Profilé poignée  
noir mat

## Technique d'extrait

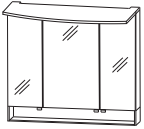
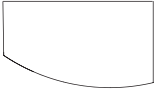
Premium extrait avec amortissement de fermeture  
portes avec amortisseur intégré

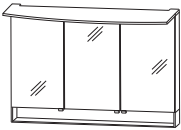
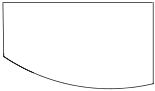
# CONCEPT LINE Wings - liste articles

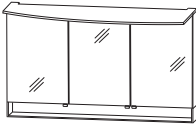





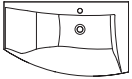

## Meubles complémentaires et accessoires voir onglets séparés

La prof. indiquée correspond à la prof. de corps de meuble		Profondeur en mm	Largeur en mm	Hauteur en mm	Article	Ferrage
<b>Armoires de toilette</b>    Illustr. = gauche		150	900	810	<b>S 2 A 5 5 9 0 S 1</b>	L/R
<p><b>Armoire de toilette miroir</b>                      3 portes tournantes double-miroir                      1 éclairage LED à fleur, fraisé en moule                      13,2 watt / convertisseur 30 watt                      1 compartiment de rangement éclairé (4,08 watt)                      1080 + 506 lumens / 2700 - 6500 kelvin                      2 éléments de séparation                      6 étagères en verre                      1 élément interrupteur-prise                      1 capteur pour le contrôle de la lumière chaude/froide avec 3 niveaux de gradation                      Largeur de porte:                      238 mm / 412 mm / 238 mm hauteur de la porte: 636 mm                      Ce produit contient une source lumineuse d'efficacité énergétique: F</p> <p>accessoires en option                      LED illumination de vasque emotion                      prise supplémentaire possible sur demande</p>					P Z 1 1 5 0 9 0	
   Illustr. = gauche		150	1200	810	<b>S 2 A 5 5 1 2 S 1</b>	L/R
<p><b>Armoire de toilette miroir</b>                      3 portes tournantes double-miroir                      1 éclairage LED à fleur, fraisé en moule                      17,8 Watt / convertisseur 30 Watt                      1 compartiment de rangement éclairé (5,5 watt)                      1462 + 685 lumens / 2700 - 6500 kelvin                      2 éléments de séparation                      6 étagères en verre                      1 élément interrupteur-prise                      1 capteur pour le contrôle de la lumière chaude/froide avec 3 niveaux de gradation                      Largeur de porte:                      388 mm / 412 mm / 388 mm                      hauteur de la porte: 636 mm                      Ce produit contient une source lumineuse d'efficacité énergétique: F</p> <p>accessoires en option                      LED illumination de vasque emotion                      prise supplémentaire possible sur demande</p>					P Z 1 1 5 0 1 2	
   Illustr. = gauche		150	1400	810	<b>S 2 A 5 5 1 4 S 1</b>	L/R
<p><b>Armoire de toilette miroir</b>                      3 portes tournantes double-miroir                      1 éclairage LED à fleur, fraisé en moule                      20,9 Watt / convertisseur 60 Watt                      1 compartiment de rangement éclairé (6,5 watt)                      1717 + 804 lumens / 2700 - 6500 kelvin                      2 éléments de séparation                      6 étagères en verre                      1 élément interrupteur-prise                      1 capteur pour le contrôle de la lumière chaude/froide avec 3 niveaux de gradation                      Largeur de porte:                      446 mm / 496 mm / 446 mm                      hauteur de la porte: 636 mm                      Ce produit contient une source lumineuse d'efficacité énergétique: F</p> <p>accessoires en option                      LED illumination de vasque emotion                      prise supplémentaire possible sur demande</p>					P Z 1 1 5 0 1 2	

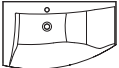
Veuillez tenir compte des détails des accessoires dans les onglets séparés!

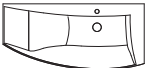
# CONCEPT LINE Wings - liste articles

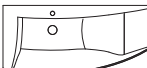





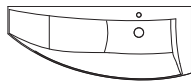

## Meubles complémentaires et accessoires voir onglets séparés

La prof. indiquée correspond à la prof. de corps de meuble		Profondeur en mm	Largeur en mm	Hauteur en mm	Article	Ferrage
<b>Plans vasque</b>						
	<b>plan vasque 900 mm</b> y compris système d'écoulement et de trop-plein CLOU, chrome à combiner avec WUA 3690 09 L					
	<b>plan vasque STONEPLUS</b>	540	906	30	<b>WMS 1 0 9 L 6 1</b>	
	<b>plan vasque en verre, optiwhite</b>	540	906	12	<b>SWG 1 0 9 L 8 2</b>	
	<b>plan vasque en verre, optiwhite mat</b>	540	906	12	<b>SWG 1 0 9 L 9 2</b>	
	accessoires en option Silicone neutre et sans solvant pour plans vasque en verre supplément de prix sans percage de trou pour robinetterie/mitigeur*				P Z 1 2 3 5	
	<b>plan vasque 900 mm</b> y compris système d'écoulement et de trop-plein CLOU, chrome à combiner avec WUA 3690 09 R					
	<b>plan vasque STONEPLUS</b>	540	906	30	<b>WMS 1 0 9 R 6 1</b>	
	<b>plan vasque en verre, optiwhite</b>	540	906	12	<b>SWG 1 0 9 R 8 2</b>	
	<b>plan vasque en verre, optiwhite mat</b>	540	906	12	<b>SWG 1 0 9 R 9 2</b>	
	accessoires en option Silicone neutre et sans solvant pour plans vasque en verre supplément de prix sans percage de trou pour robinetterie/mitigeur*				P Z 1 2 3 5	
	<b>plan vasque 1200 mm</b> y compris système d'écoulement et de trop-plein CLOU, chrome à combiner avec WUA 3612 09 L					
	<b>plan vasque STONEPLUS</b>	560	1206	30	<b>WMS 1 1 2 L 6 1</b>	
	<b>plan vasque en verre, optiwhite</b>	560	1206	12	<b>SWG 1 1 2 L 8 2</b>	
	<b>plan vasque en verre, optiwhite mat</b>	560	1206	12	<b>SWG 1 1 2 L 9 2</b>	
	accessoires en option Silicone neutre et sans solvant pour plans vasque en verre supplément de prix sans percage de trou pour robinetterie/mitigeur*				P Z 1 2 3 5	
	<b>plan vasque 1200 mm</b> y compris système d'écoulement et de trop-plein CLOU, chrome à combiner avec WUA 3612 09 R					
	<b>plan vasque STONEPLUS</b>	560	1206	30	<b>WMS 1 1 2 R 6 1</b>	
	<b>plan vasque en verre, optiwhite</b>	560	1206	12	<b>SWG 1 1 2 R 8 2</b>	
	<b>plan vasque en verre, optiwhite mat</b>	560	1206	12	<b>SWG 1 1 2 R 9 2</b>	
	accessoires en option Silicone neutre et sans solvant pour plans vasque en verre supplément de prix sans percage de trou pour robinetterie/mitigeur*				P Z 1 2 3 5	

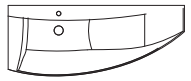
\*Le délai de livraison est 8 semaines. Le prix se comprend par lavabo. Lavabo sans trou pour robinetterie/mitigeur ne peut pas être combiné avec le système Clou. Merci de vérifier impérativement que votre confirmation est complète et correcte.

# CONCEPT LINE Wings - liste articles



## Meubles complémentaires et accessoires voir onglets séparés

La prof. indiquée correspond à la prof. de corps de meuble		Profondeur en mm	Largeur en mm	Hauteur en mm	Article	Ferrage
<b>Plans vasque</b>						
  	<b>plan vasque 1400 mm</b> y compris système d'écoulement et de trop-plein CLOU, chrome à combiner avec WUA 3614 09 L <b>plan vasque STONEPLUS</b>	560	1406	30	<b>WMS 1 1 4 L 6 1</b>	
	<b>plan vasque en verre, optiwhite</b>	560	1406	12	<b>SWG 1 1 4 L 8 2</b>	
	<b>plan vasque en verre, optiwhite mat</b>	560	1406	12	<b>SWG 1 1 4 L 9 2</b>	
accessoires en option Silicone neutre et sans solvant pour plans vasque en verre supplément de prix sans percage de trou pour robinetterie/mitigeur*					P Z	1 2 3 5
  	<b>plan vasque 1400 mm</b> y compris système d'écoulement et de trop-plein CLOU, chrome à combiner avec WUA 3614 09 R <b>plan vasque STONEPLUS</b>	560	1406	30	<b>WMS 1 1 4 R 6 1</b>	
	<b>plan vasque en verre, optiwhite</b>	560	1406	12	<b>SWG 1 1 4 R 8 2</b>	
	<b>plan vasque en verre, optiwhite mat</b>	560	1406	12	<b>SWG 1 1 4 R 9 2</b>	
accessoires en option Silicone neutre et sans solvant pour plans vasque en verre supplément de prix sans percage de trou pour robinetterie/mitigeur*					P Z	1 2 3 5
<b>Éléments sous plan vasque</b>						
  Illustr. = gauche	<b>Élément sous plan vasque</b> 1 coulissant métallique avec amortisseur et découpage pour syphon 1 coulissant métallique avec amortisseur et tige de maintien profondeur latérale du corps - étroit = 300 mm profondeur latérale du corps - large = 470 mm	519	900	480	<b>WUA 3 6 9 0 0 9</b>	L/R
	accessoires en option élément interrupteur-prise intégré Siphon gain de place DN 40 Siphon gain de place DN 32					P Z
  Illustr. = gauche	<b>Élément sous plan vasque</b> 1 coulissant métallique avec amortisseur et découpage pour syphon 1 coulissant métallique avec amortisseur et tige de maintien profondeur latérale du corps - étroit = 300 mm profondeur latérale du corps - large = 470 mm	538	1200	480	<b>WUA 3 6 1 2 0 9</b>	L/R
	accessoires en option élément interrupteur-prise intégré Siphon gain de place DN 40 Siphon gain de place DN 32					P Z

\*Le délai de livraison est 8 semaines. Le prix se comprend par lavabo. Lavabo sans trou pour robinetterie/mitigeur ne peut pas être combiné avec le système Clou. Merci de vérifier impérativement que votre confirmation est complète et correcte.

# CONCEPT LINE Wings - liste articles

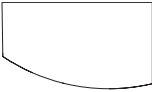
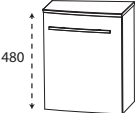

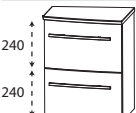
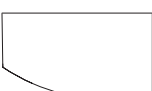
## Meubles complémentaires et accessoires voir onglets séparés

La prof. indiquée correspond à la prof. de corps de meuble		Profondeur en mm	Largeur en mm	Hauteur en mm	Article	Ferrage
<b>Eléments sous plan vasque</b>						
  Illustr. = gauche	<b>Élément sous plan vasque</b> 1 coulissant métallique avec amortisseur et découpage pour syphon 1 coulissant métallique avec amortisseur et tige de maintien 1 compartiment intérieur y compris étagère en verre (largeur 200 mm) profondeur latérale du corps - étroit = 160 mm profondeur latérale du corps - large = 470 mm  accessoires en option élément interrupteur-prise intégré Siphon gain de place DN 40 Siphon gain de place DN 32	538	1400	480	<b>W U A 3 6 1 4 0 9</b>	L/R
					P Z 1 0 9 5 P Z 1 3 6 7 P Z 1 4 2 3	
<b>Eléments bas</b>						
  Illustr. = gauche	<b>élément bas avec plateau en verre</b> 1 porte tournante, 1 étagère en verre profondeur latérale du corps - étroit = 300 mm profondeur latérale du corps - large = 425 mm  <b>plateau de recouvrement STONEPLUS</b> <b>Plan de pose verre optiwhite</b> <b>Plan de pose verre optiwhite mat</b>  distance de montage 150-200 mm illustration de gauche, appartenant à l'élément sous plan vasque droit	425	400	510	<b>U T A 3 1 4 A 6 1</b>	L/R
		425	400	492	<b>U T A 3 1 4 A 8 2</b>	L/R
		425	400	492	<b>U T A 3 1 4 A 9 2</b>	L/R
  Illustr. = gauche	<b>élément bas avec plateau en verre</b> 2 coulissants métalliques avec amortisseur et tige de maintien profondeur latérale du corps - étroit = 300 mm profondeur latérale du corps - large = 425 mm  <b>plateau de recouvrement STONEPLUS</b> <b>Plan de pose verre optiwhite</b> <b>Plan de pose verre optiwhite mat</b>  distance de montage 150-200 mm illustration de gauche, appartenant à l'élément sous plan vasque droit	425	400	510	<b>U T A 3 6 4 A 6 1</b>	L/R
		425	400	492	<b>U T A 3 6 4 A 8 2</b>	L/R
		425	400	492	<b>U T A 3 6 4 A 9 2</b>	L/R

Veuillez tenir compte des détails des accessoires dans les onglets séparés!

# CONCEPT LINE Wings salle de bains des invités - liste articles

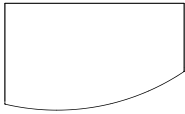
## Meubles complémentaires et accessoires voir onglets séparés

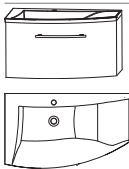
La prof. indiquée correspond à la prof. de corps de meuble	Profondeur en mm	Largeur en mm	Hauteur en mm	Article	Ferrage
<b>Armoires de toilette</b>					
   <p><b>Armoire de toilette miroir</b>            2 portes double miroir            1 éclairage LED à fleur, fraisé en moule            8,5 watt / convertiseur 15 watt            1 compartiment de rangement éclairé (2,64 watt)            700 + 327 lumens / 2700 - 6500 kelvin            2 étagères en verre            1 élément interrupteur-prise            1 capteur pour le contrôle de la lumière chaude/froide avec 3 niveaux de gradation            Largeur de porte: 196 mm / 396 mm            Ce produit contient une source lumineuse d'efficacité énergétique: F</p> <p><b>porte grande à droit</b></p> <p><b>porte grande à gauche</b></p> <p>accessoires en option            LED illumination de vasque emotion</p>	150	600	810	<p><b>S 2 A 5 5 6 L S 1</b></p> <p><b>S 2 A 5 5 6 R S 1</b></p> <p>P Z 1 1 5 0 6 0</p>	
<b>Set salle de bains des invités</b>					
 <p><b>comprenant :</b>            Vasque en STONEPLUS, 600 mm            couleur blanc            y compris soupape d'écoulement que ne peut pas être fermé            Elément sous plan vasque            1 coulissant métallique avec amortisseur et découpage pour syphon            profondeur latérale du corps - étroit = 300 mm            profondeur latérale du corps - large = 400 mm</p> <p>STONEPLUS            Illustration = droite</p> <p>accessoires en option            Obturateur anti-odeurs gain de place DN 32            Supplément de prix sans percage de trou pour robinetterie/mitigeur*</p>	448	606	350	<p><b>S E T F G 6 S 0 7</b></p> <p>P Z 1 4 0 7</p>	L/R

\*Le délai de livraison est 8 semaines. Le prix se comprend par lavabo. Lavabo sans trou pour robinetterie/mitigeur ne peut pas être combiné avec le système Clou. Merci de vérifier impérativement que votre confirmation est complète et correcte.

# CONCEPT LINE Wings - propositions de variation

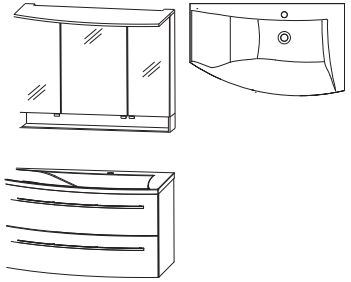
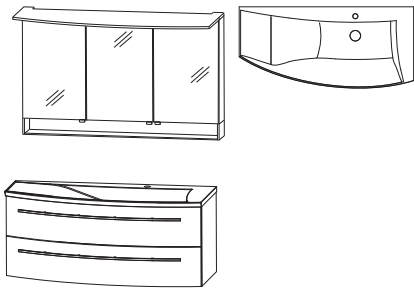
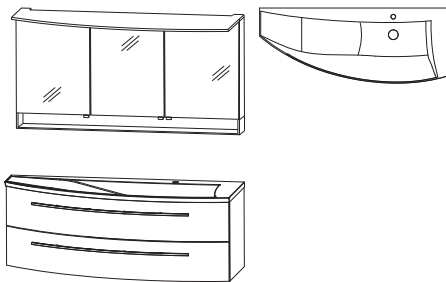
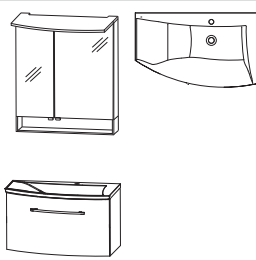
<b>WIM-0190-L2</b>			
1	armoire de toilette miroir LED 900 mm		S 2 A 5 5 9 0 S 1
1	Vasque en STONEPLUS, 900 mm		W M S 1 0 9 L 6 1
1	Élément sous plan vasque 900 mm		W U A 3 6 9 0 0 9
W I G 8 2 9 0 L 2	SWG 109L 82 verre optiwhite		
W I G 9 2 9 0 L 2	SWG 109L 92 verre optiwhite mat		
		900 mm Illustr. = gauche	
<b>WIM-0112-L2</b>			
1	armoire de toilette miroir LED 1200 mm		S 2 A 5 5 1 2 S 1
1	Vasque en STONEPLUS, 1.200 mm		W M S 1 1 2 L 6 1
1	Élément sous plan vasque 1200 mm		W U A 3 6 1 2 0 9
W I G 8 2 1 2 L 2	SWG 112L 82 verre optiwhite		
W I G 9 2 1 2 L 2	SWG 112L 92 verre optiwhite mat		
		1200 mm Illustr. = gauche	
<b>WIM-0114-L2</b>			
1	armoire de toilette miroir LED 1400 mm		S 2 A 5 5 1 4 S 1
1	Vasque en STONEPLUS, 1400 mm		W M S 1 1 4 L 6 1
1	Élément sous plan vasque 1400 mm		W U A 3 6 1 4 0 9
W I G 8 2 1 4 L 2	SWG 114L 82 verre optiwhite		
W I G 9 2 1 4 L 2	SWG 114L 92 verre optiwhite mat		
		1400 mm Illustr. = gauche	
<b>WIM-0160-L2</b>			
1	armoire de toilette miroir LED, 600 mm		S 2 A 5 5 6 L S 1
1	plan vasque & élément bas		S E T F G 6 S 0 7
			Profondeur réduite
		600 mm Illustr. = gauche	

Vous trouverez un siphon gain de place sur les accessoires.



# CONCEPT LINE Wings - croquis de mesure

WMS 106L

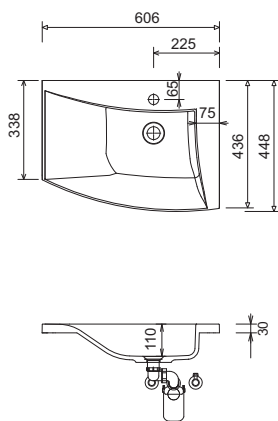

WMS 109L

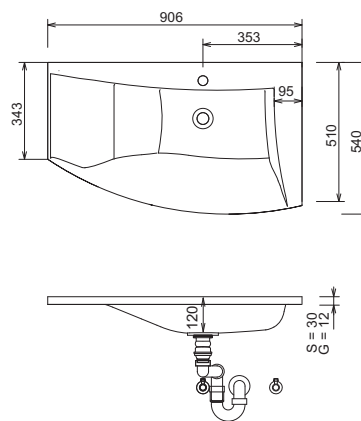

WMS 109R

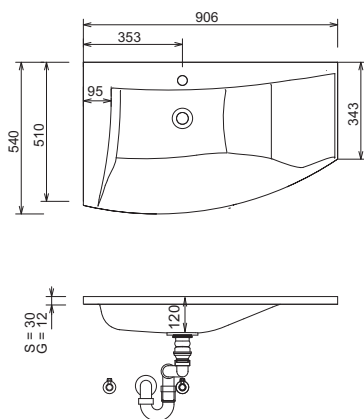

WMS 112L

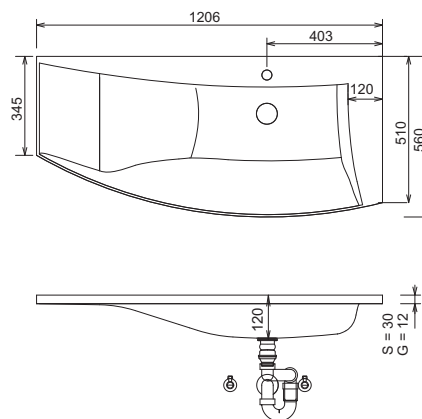

WMS 112R

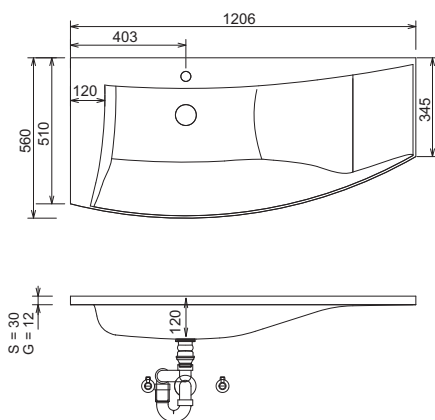

WMS 114L

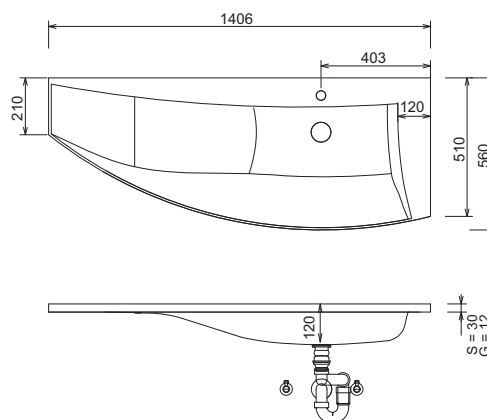

**Légende**  
 S = lavabo STONEPLUS  
 G = Glas - lavabo enverre

Plans vasque sans consoles de fixation viennent fixé au mur et dans les côtés du meuble avec silicone!  
 STONEPLUS:  
 les tolérances dimensionnelles (+/- 5 mm) et des tolérances de planéité (DIN 18202) sous réserve des tolérances spécifiques habituelles du matériau pour les matériaux de constructions, en s'appuyant sur la norme DIN 18202

# CONCEPT LINE Wings - croquis de mesure

WMS 114R

salle de bains des invités

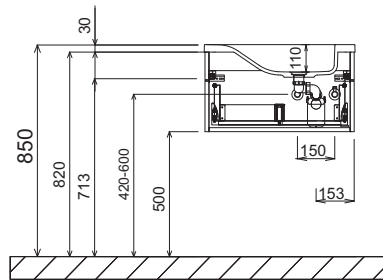
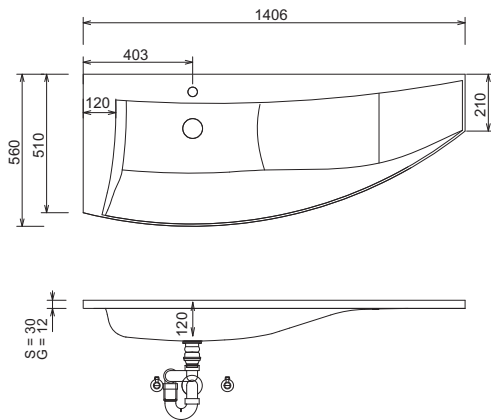

Lavabo simple gauche 900 mm  
hauteur du lavabo correspond à la hauteur du lavabo Stoneplus

Lavabo simple droit 900 mm  
hauteur du lavabo correspond à la hauteur du lavabo Stoneplus

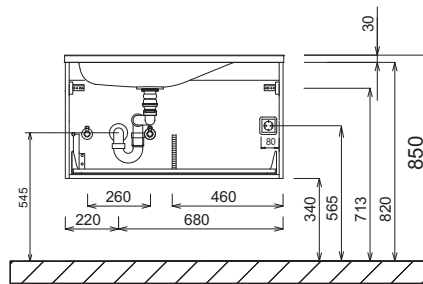
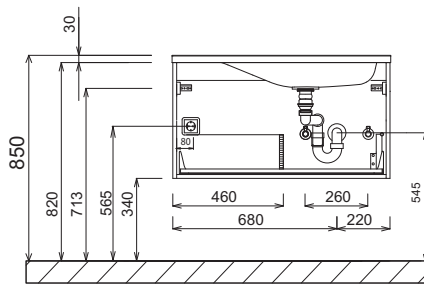

Lavabo simple gauche 1200 mm  
hauteur du lavabo correspond à la hauteur du lavabo Stoneplus

Lavabo simple droit 1200 mm  
hauteur du lavabo correspond à la hauteur du lavabo Stoneplus

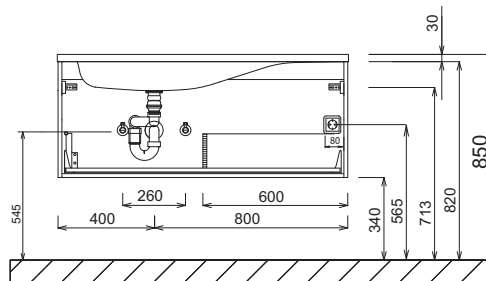
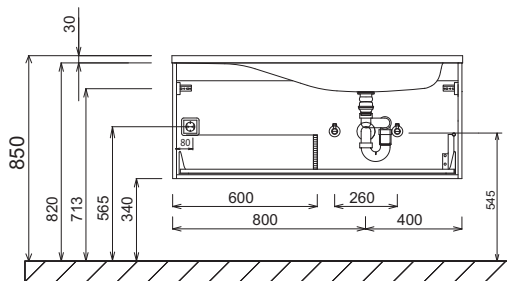

Plans vasque sans consoles de fixation viennent fixé au mur et dans les côtés du meuble avec silicone!

STONEPLUS:

les tolérances dimensionnelles (+/- 5 mm) et des tolérances de planéité (DIN 18202) sous réserve des tolérances spécifiques habituelles du matériau pour les matériaux de constructions, en s'appuyant sur la norme DIN 18202

### Légende

S = lavabo STONEPLUS  
G = Glas - lavabo enverre

# CONCEPT LINE Wings - croquis de mesure

Lavabo simple gauche 1400 mm  
hauteur du lavabo correspond à la hauteur du lavabo Stoneplus

Lavabo simple droit 1400 mm  
hauteur du lavabo correspond à la hauteur du lavabo Stoneplus

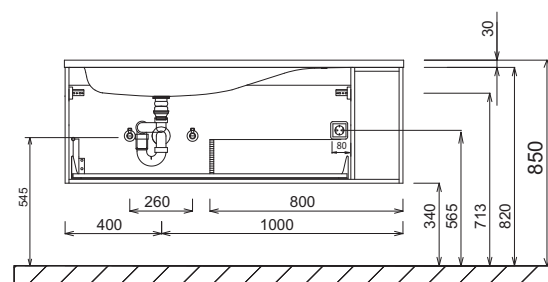
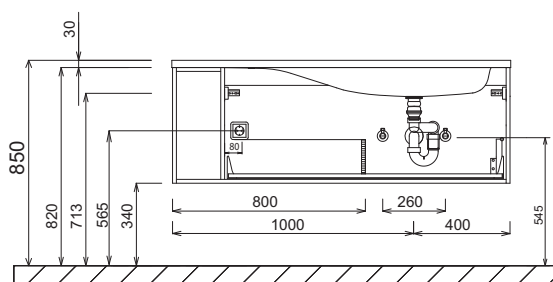

## Branchements électriques pour armoires de toilette

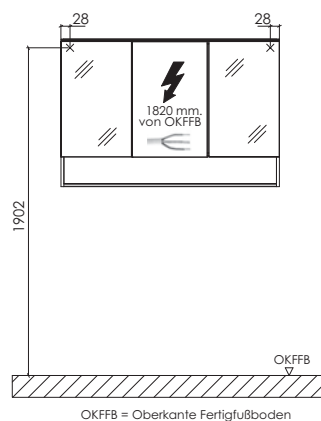

### Légende

S = lavabo STONEPLUS  
G = Glas - lavabo enverre

Plans vasque sans consoles de fixation viennent fixé au mur et dans les côtés du meuble avec silicone!  
STONEPLUS:  
les tolérances dimensionnelles (+/- 5 mm) et des tolérances de planéité (DIN 18202) sous réserve des tolérances spécifiques habituelles du matériau pour les matériaux de constructions, en s'appuyant sur la norme DIN 18202

