

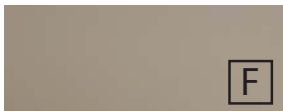

Frontdekore

F Folierte Front

M Melaminharzbeschichtete Front mit ABS-Kante



Nr. 764 Steingrau matt



Nr. 777 Cosmos Grey matt



Nr. 793 Edelweiß matt



Nr. 891 Quarzgrau matt



Nr. 893 Titangrau matt



Nr. 686 Anthrazit hgl.



Nr. 722 Polarweiß hgl.



Nr. 679 Betonoptik



Nr. 755 Hacienda Schwarz



Nr. 769 Hacienda Grau



Nr. 670 Halifax Eiche



Nr. 680 Charleston Eiche



Nr. 750 Cardiff Eiche



Nr. 785 Eiche Natur Nachbildung



Nr. 786 Eiche Trüffel



Nr. 794 Eiche Sand

Korpuseitendekore

* Hochglanz Korpus gegen Aufpreis



Nr. 164
Steingrau matt



Nr. 177
Cosmos Grey
matt



Nr. 111
Weiß matt



Nr. 191
Quarzgrau matt



Nr. 193
Titangrau matt



*Nr. 121
Anthrazit hgl.

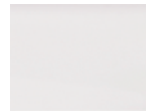

*Nr. 161
Weiß hgl.



Nr. 179
Betonoptik



Nr. 155
Hacienda
Schwarz



Nr. 169
Hacienda Grau



Nr. 170
Halifax Eiche



Nr. 180
Charleston
Eiche



Nr. 150
Cardiff Eiche



Nr. 185
Eiche Natur
Nachbildung



Nr. 186
Eiche Trüffel



Nr. 194
Eiche Sand

Griffvarianten



Nr. 520 Stangengriff chrom

Waschtischfarben

Keramik - Möbelwaschtische



Nr. 1
Weiß

Keramik - Aufsatzwaschtisch



Nr. 1
Weiß

Auszugstechnik



Nr. 559

Premium-Technik mit Dämpfung

Türen mit Dämpfungssystem

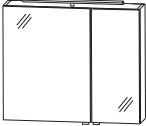
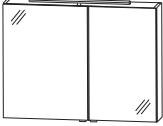
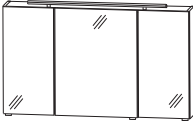

EASY LINE kera.home - Typenliste

Tiefenangabe entspricht der Korpus-tiefe		Tiefe in mm	Breite in mm	Höhe in mm	Artikelnummer	Anschlag	
Spiegelschränke							
 <p>inkl. Griffblöcke Abb. = links</p>	Spiegelschrank 2 Spiegeltüren auf Trägerplatte Türen außen mit Chromkante inkl. Innenspiegel 1 Glasfachboden 1 LED-Converter 15 Watt 1 Schalter-Steckdosenelement Dieses Produkt enthält eine Lichtquelle der Energieeffizienzklasse: F		150	600	640	S 2 A 4 3 6 A 9 0 L/R	
	600 mm breit 1 LED-Aufbauleuchte (6,5 Watt) 400 mm breit 760 Lumen / 6500 Kelvin Türbreiten: 396 mm / 196 mm		150	800	640	S 2 A 4 3 8 A 9 0 L/R	
800 mm breit 1 LED-Aufbauleuchte (9,7 Watt) 600 mm breit 1140 Lumen / 6500 Kelvin Türbreiten: 496 mm / 296 mm		Optionales Zubehör: LED-Waschtischbeleuchtung zusätzliche Doppelsteckdose		P Z	1 0 6 3 60		
		P Z	1 1 3 5 EB				
 <p>inkl. Griffblöcke Abb. = links</p>	Spiegelschrank 2 Spiegeltüren auf Trägerplatte Türen außen mit Chromkante inkl. Innenspiegel 1 Glasfachboden 1 LED-Converter 15 Watt 1 Schalter-Steckdosenelement 1 LED-Aufbauleuchte (9,7 Watt) 600 mm breit 1140 Lumen / 6500 Kelvin Türbreiten: 496 mm / 396 mm Dieses Produkt enthält eine Lichtquelle der Energieeffizienzklasse: F		150	900	640	S 2 A 4 3 9 A 9 0 L/R	
	Optionales Zubehör: LED-Waschtischbeleuchtung zusätzliche Doppelsteckdose				P Z	1 0 6 3 90	
				P Z	1 1 3 5 EB		
 <p>inkl. Griffblöcke</p>	Spiegelschrank 3 Spiegeltüren auf Trägerplatte Türen außen mit Chromkante 2 Mittelwände 3 Glasfachböden 1 LED-Aufbauleuchte (13,6 Watt) 900 mm breit 1580 Lumen / 6500 Kelvin 1 LED-Converter 30 Watt 1 Schalter-Steckdosenelement Türbreiten: 388 mm / 412 mm / 388 mm Dieses Produkt enthält eine Lichtquelle der Energieeffizienzklasse: F		150	1200	640	S 2 A 4 3 1 2 9 0	
	Optionales Zubehör: LED-Waschtischbeleuchtung zusätzliche Doppelsteckdose				P Z	1 0 6 3 12	
				P Z	1 1 3 5 EB		

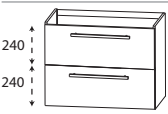
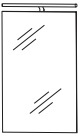
EASY LINE kera.home - Typenliste

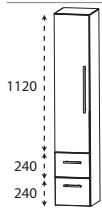
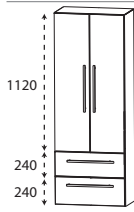
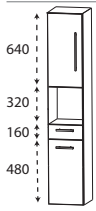

Tiefenangabe entspricht der Korpus­tiefe		Tiefe in mm	Breite in mm	Höhe in mm	Artikelnummer		Anschlag
Waschtische							
	Keramik Möbelwaschtisch weiß mit Überlauf 650 mm breit 850 mm breit 950 mm breit 1250 mm breit	450	650	60	WTK 7 0 6 5	1	
		450	850	60	WTK 7 0 8 5	1	
		450	950	60	WTK 7 0 9 5	1	
		450	1250	60	WTK 7 1 2 5	1	
Waschtischunterschranke							
	Waschtischunterschrank 1 Auszug mit Einzugsdämpfung und Siphonausschnitt 1 Auszug mit Einzugsdämpfung inkl. Reling 600 mm breit 800 mm breit 900 mm breit 1200 mm breit Optionales Zubehör: Raumspar­siphon DN 40 Raumspar­siphon DN 32	390	600	485	WUA 3 7 6 0 2 7		
		390	800	485	WUA 3 7 8 0 2 7		
		390	900	485	WUA 3 7 9 0 2 7		
		390	1200	485	WUA 3 7 1 2 2 7		
					P Z 1 3 6 7		
					P Z 1 4 2 3		
Flächenspiegel Gästebad							
	Flächenspiegel, 400 mm Außenkanten in chrom 1 LED-Aufbauleuchte 400 mm 6,5 Watt / Converter 15 Watt 760 Lumen / 6000 Kelvin inkl. Kippschalter Dieses Produkt enthält eine Lichtquelle der Energieeffizienzklasse: F	28	400	800	FSA 5 1 4 0 B 3		

EASY LINE kera.home - Typenliste

	Tiefe in mm	Breite in mm	Höhe in mm	Artikelnummer	Anschlag
Tiefenangabe entspricht der Korpus-tiefe					
Set: Waschtisch + Unterschrank					
Gästebad					
 <p>480</p> <p>Abb. = links</p>	365	500	566	SETKH501	L/R
Bestehend aus: Keramik-Aufsatzwaschtisch 500 mm inkl. Permanentablauf 1 Zwischenplatte Waschtischunterschrank 400 mm 1 Tür					
Optionales Zubehör: Raumschaffersiphon DN 32					
P Z 1 4 0 7					
Hochschränke					
 <p>1120</p> <p>240</p> <p>240</p>	300	300	1600	HNA0830	4 L/R
	300	400	1600	HNA0840	4 L/R
Hochschrank 1 Tür 4 Glasfachböden 2 Auszüge mit Einzugsdämpfung					
 <p>1120</p> <p>240</p> <p>240</p>	300	600	1600	HNA0860	4
	Hochschrank 2 Türen 4 Glasfachböden 2 Auszüge mit Einzugsdämpfung				
 <p>640</p> <p>320</p> <p>160</p> <p>160</p>	300	300	1600	HNA023001	L/R
	300	400	1600	HNA024001	L/R
Hochschrank 1 Tür 1 Glasfachboden (o.) 1 offenes Fach 1 Schubkasten mit Einzugsdämpfung 1 Tür 1 Glasfachboden (u.)					
 <p>640</p> <p>320</p> <p>160</p> <p>160</p>	300	600	1600	HNA026001	
	Hochschrank 2 Türen 1 Glasfachboden (o.) 1 offenes Fach 1 Schubkasten mit Einzugsdämpfung 2 Türen 1 Glasfachboden (u.)				

EASY LINE kera.home - Typenliste

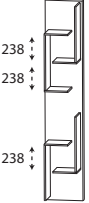
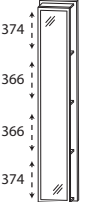
Tiefenangabe entspricht der Korpusstärke

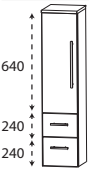
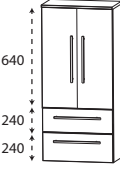
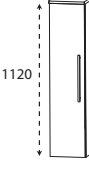
	Tiefe in mm	Breite in mm	Höhe in mm	Artikelnummer			Anschlag
Hochschrank-Regale							
	150	300	1600	RG	1 0 3 0 0 1		
Hochschrank-Regal mit offener Ablage in Korpusdekor							
	150	300	1600	RG	1 0 3 0 0 2		
Hochschrank-Regal mit Spiegelfläche 4 Ablagefächer in Korpusdekor							
	150	300	1600	RG	1 0 3 0 0 3		
Hochschrank-Regal 4 Funktionshaken 4 Ablagefächer in Korpusdekor							
Mittelschränke							
	300	300	1136	MNA773A01		L/R	
Mittelschrank 1 Tür 1 Glasfachboden 2 Auszüge mit Einzugsdämpfung 1 Abdeckplatte 325 mm tief	300	400	1136	MNA774A01		L/R	
	300	600	1136	MNA776A01			
Mittelschrank 2 Türen 1 Glasfachboden 2 Auszüge mit Einzugsdämpfung 1 Abdeckplatte 325 mm tief							
	300	300	1136	MNA713A01		L/R	
Mittelschrank 1 Tür 3 Glasfachböden 1 Abdeckplatte 325 mm tief	300	400	1136	MNA714A01		L/R	

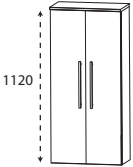
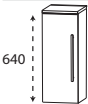
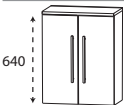
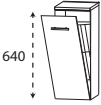
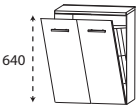
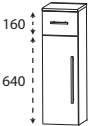
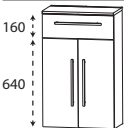
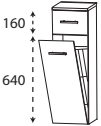

EASY LINE kera.home - Typenliste

Tiefenangabe entspricht der Korpus-tiefe		Tiefe in mm	Breite in mm	Höhe in mm	Artikelnummer	Anschlag		
Mittelschränke								
	Mittelschrank 2 Türen 3 Glasfachböden 1 Abdeckplatte 325 mm tief	300	600	1136	MNA716A01			
Highboards								
	Highboard 1 Tür 1 Glasfachboden 1 Abdeckplatte 325 mm tief	300	300	656	HBA413A01	L/R		
		300	400	656	HBA414A01	L/R		
	Highboard 2 Türen 1 Glasfachboden 1 Abdeckplatte 325 mm tief	300	600	656	HBA416A01			
	Highboard mit Wäschekippe 1 Wäschekippe mit Drahtkorb 1 Abdeckplatte 325 mm tief Volumen Wäschekorb: 25 Liter Volumen Wäschekorb: 35 Liter	300	300	656	HBA413W01			
		300	400	656	HBA414W01			
	Highboard mit Wäschekippe 1 Wäschekippe mit Drahtkorb 1 Abdeckplatte 325 mm tief Volumen Wäschekorb: 55 Liter	300	600	656	HBA416W01			
	Highboard 1 Schubkasten mit Einzugsdämpfung 1 Tür 1 Glasfachboden 1 Abdeckplatte 325 mm tief	300	300	816	HBA553A01	L/R		
		300	400	816	HBA554A01	L/R		
	Highboard 1 Schubkasten mit Einzugsdämpfung 2 Türen 1 Glasfachboden 1 Abdeckplatte 325 mm tief	300	600	816	HBA556A01			
	Highboard mit Wäschekippe 1 Schubkasten mit Einzugsdämpfung 1 Wäschekippe mit Drahtkorb 1 Abdeckplatte 325 mm tief Volumen Wäschekorb: 25 Liter Volumen Wäschekorb: 35 Liter	300	300	816	HBA553W01			
		300	400	816	HBA554W01			

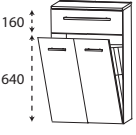
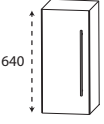
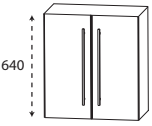
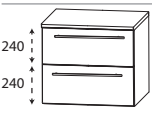
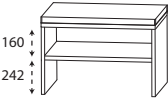
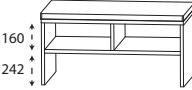
EASY LINE kera.home - Typenliste

Tiefenangabe entspricht der Korpusstärke		Tiefe in mm	Breite in mm	Höhe in mm	Artikelnummer	Anschlag
Highboards						
 <p>160 640</p>	<p>Highboard mit Wäschekippe 1 Schubkasten mit Einzugsdämpfung 1 Wäschekippe mit Drahtkorb 1 Abdeckplatte 325 mm tief Volumen Wäschekorb: 55 Liter</p>	300	600	816	H B A 5 5 6 W 0 1	
	Oberschränke					
 <p>640</p>	<p>Oberschrank 1 Tür 1 Glasfachboden</p>	150	300	640	O G A 4 1 3 0	L/R
	<p>150</p>	400	640	O G A 4 1 4 0	L/R	
 <p>640</p>	<p>Oberschrank 2 Türen 1 Glasfachboden</p>	150	600	640	O G A 4 1 6 0	
Unterschränke						
 <p>240 240 240</p>	<p>Unterschrank 2 Auszüge mit Einzugsdämpfung 1 Abdeckplatte 325 mm tief</p>	300	300	496	U N A 3 6 3 A 0 1	
	300	400	496	U N A 3 6 4 A 0 1		
	300	600	496	U N A 3 6 6 A 0 1		
Sitzbänke						
 <p>160 242</p>	<p>Sitzbank 1 Ablagefach 1 Sitzkissen aus Kunstleder in creme-weiß</p> <p>Farbvariante entspricht der Korpusfarbe</p>	450	600	508	S E T B A N K 6	
	 <p>160 242</p>	<p>Sitzbank 2 Ablagefächer 1 Sitzkissen aus Kunstleder in creme-weiß</p> <p>Farbvariante entspricht der Korpusfarbe</p>	450	900	508	S E T B A N K 9

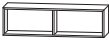
EASY LINE kera.home - Typenliste

	Tiefe in mm	Breite in mm	Höhe in mm	Artikelnummer	Anschlag
Tiefenangabe entspricht der Korpus-tiefe					
Regale					
	150	300	160	RGL 1 1 3 0 0 1	
Funktionsregal Ecken auf Gehrung geschnitten senkrechte oder waagerechte Montage möglich Bitte Farbvariante angeben: Nr. 501 weiß matt lackiert Nr. 547 schwarz matt lackiert					
	150	600	160	RGL 1 1 6 0 0 2	
Funktionsregal Ecken auf Gehrung geschnitten senkrechte oder waagerechte Montage möglich Bitte Farbvariante angeben: Nr. 501 weiß matt lackiert Nr. 547 schwarz matt lackiert					
	150	900	160	RGL 1 1 9 0 0 3	
Funktionsregal Ecken auf Gehrung geschnitten senkrechte oder waagerechte Montage möglich Bitte Farbvariante angeben: Nr. 501 weiß matt lackiert Nr. 547 schwarz matt lackiert					
Glas - Ablageboarde					
	130	400	8	ABG 1 3 4 0 0 8	
400 mm breit inkl. 2 Metallhalter					
	130	600	8	ABG 1 3 6 0 0 8	
600 mm breit inkl. 2 Metallhalter					
	130	800	8	ABG 1 3 8 0 0 8	
800 mm breit inkl. 2 Metallhalter					
	130	900	8	ABG 1 3 9 0 0 8	
900 mm breit inkl. 3 Metallhalter					
	130	1200	8	ABG 1 3 1 2 0 8	
1200 mm breit inkl. 3 Metallhalter					

SET KHOM L6

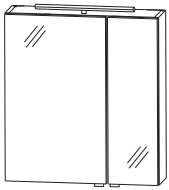

SET KHOM R6

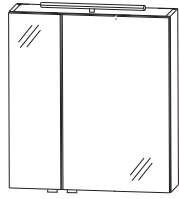

SET KHOM L8

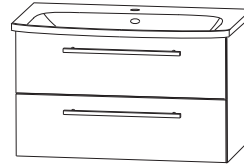
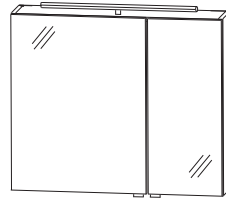

SET KHOM R8

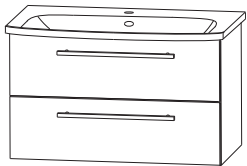
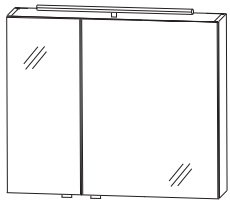

SET KHOM L9

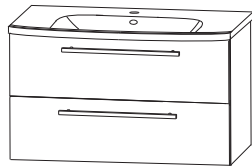
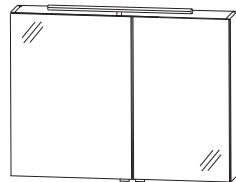

SET KHOM R9

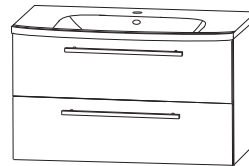
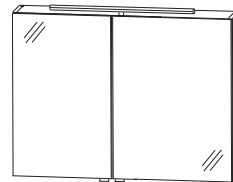

SET KHOM 12

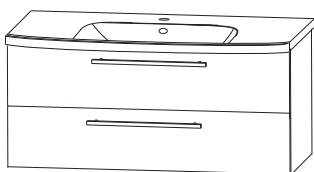
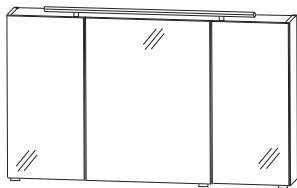

SET KHOM L5

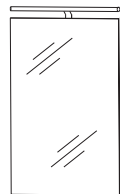

SET KHOM R5

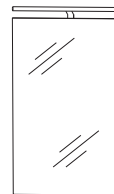

EASY LINE kera.home - Maßskizzen

WTK 7065 1

WTK 7085 1

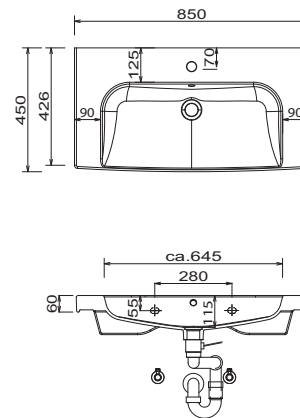
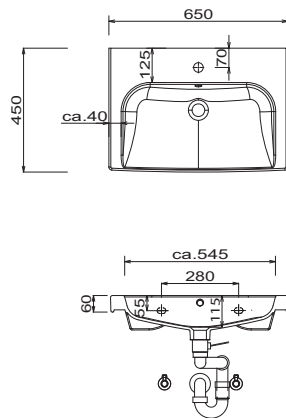

WTK 7095 1

WTK 7125 1

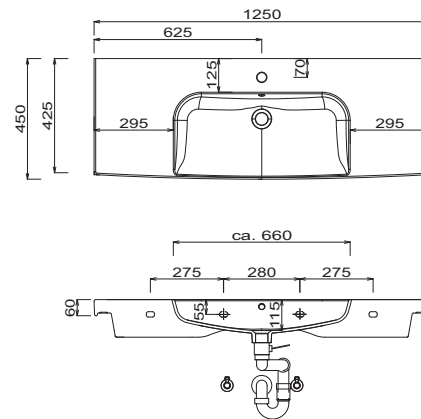
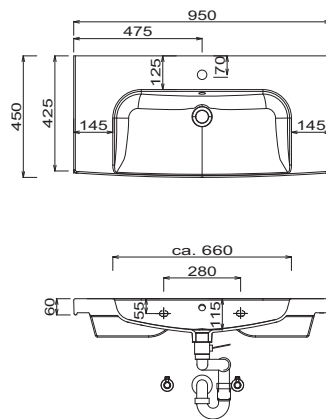

SET KH50 1

MONTAGEBEISPIEL
WTK 7065 1

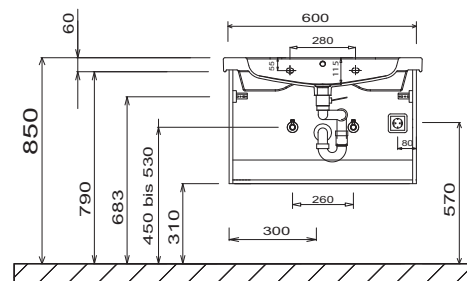
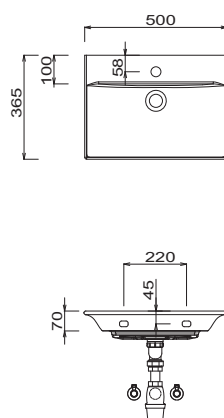

LEGENDE

- B = Waschtischunterschrankbreite
- A = Oberkante Waschtisch
- Y = Oberkante Unterschrank
- C = Oberkante Waschtischplatte
- X = Position Abwasseranschluss

Bei Waschtisanlagen mit Befestigungsschrauben müssen die Maße zum Bohren vor Ort, nach dem Auflegen des Waschtisches auf den Unterschrank, angezeichnet werden. Waschtische ohne Befestigungskonsolen werden mit Silikon an der Wand und auf den Möbelseiten befestigt!

Toleranzen:

Die Maßtoleranzen (+/- 5mm) und Ebenheitstoleranzen (DIN 18202) unterliegen den üblichen materialspezifischen Toleranzen für Bauwerkstoffe, anlehnd an die DIN 18202.

EASY LINE nera.home - Maßskizzen

Einzelwaschtisch

Gästebad

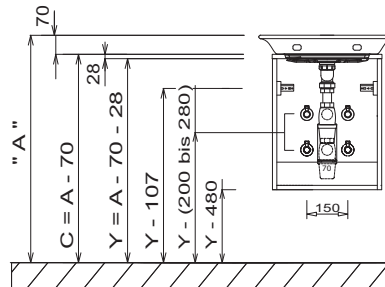
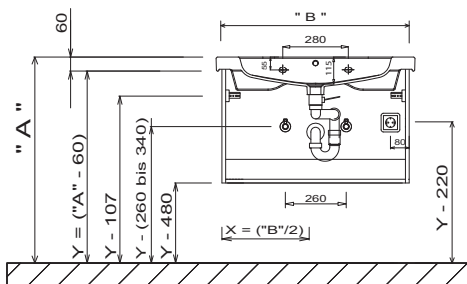

Flächenspiegel 400 mm

Elektroanschlüsse für Spiegelemente

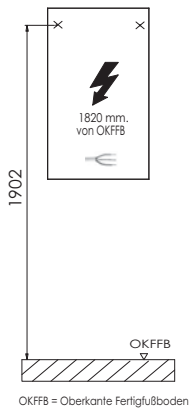

OKFFB = Oberkante Fertigfußboden

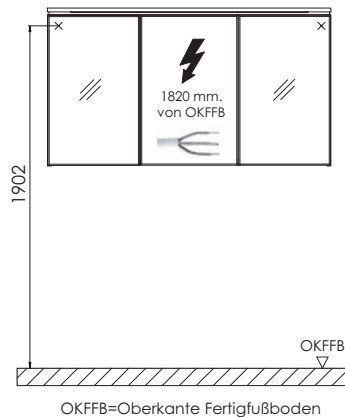

OKFFB=Oberkante Fertigfußboden

Bei Waschtisanlagen mit Befestigungsschrauben müssen die Maße zum Bohren vor Ort, nach dem Auflegen des Waschtisches auf den Unterschrank, angezeichnet werden. Waschtische ohne Befestigungskonsolen werden mit Silikon an der Wand und auf den Möbelseiten befestigt!
Toleranzen:
Die Maßtoleranzen (+/- 5mm) und Ebenheitstoleranzen (DIN 18202) unterliegen den üblichen materialspezifischen Toleranzen für Bauwerkstoffe, anlehndend an die DIN 18202.

LEGENDE

- B = Waschtischunterschrankbreite
- A = Oberkante Waschtisch
- Y = Oberkante Unterschrank
- C = Oberkante Waschtischplatte
- X = Position Abwasseranschluss