

Lieferzeit: 4-6 Wochen / Sonderwaschtische 8 Wochen



high line 250

Programm 557



Frontdekore

F Foliierte Front

M Melaminharzbeschichtete Front mit ABS-Kante



Nr. 679 Betonoptik



Nr. 777 Cosmos Grey matt



Nr. 793 Edelweiß matt



Nr. 722 Polarweiß hgl.



Nr. 670 Halifax Eiche



Nr. 785 Eiche Natur Nachbildung



Nr. 794 Eiche Sand

Korpuseiten- / Wangendekore

* Hochglanz Korpus gegen Aufpreis



Nr. 179 Betonoptik



Nr. 177 Cosmos Grey matt

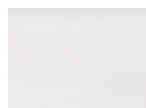

Nr. 111 Weiß matt

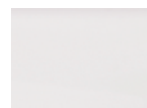

*Nr. 161 Weiß hgl.



Nr. 170 Halifax Eiche



Nr. 185 Eiche Natur Nachbildung



Nr. 194 Eiche Sand

Waschtischfarben

STONEPLUS - Möbelwaschtisch



Nr. 61
Weiß **STONEPLUS**

Glas- Möbelwaschtische



Nr. 82
Optiwhite



Nr. 92
Optiwhite matt



Nr. 98
schwarz matt

Griffvarianten

Standard Griffprofil



Nr. 341
Griffprofil in alu matt

Optionales Griffprofil



Nr. 342
Griffprofil in schwarz matt

Technik

Türen mit Dämpfungssystem







Auszüge und Schubkästen

Nr. 554
Premium-Technik mit Dämpfung

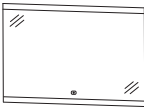

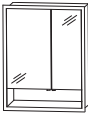

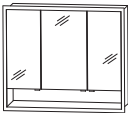

Alle Angaben unverbindlich und freibleibend. Fehler, Irrtümer und Änderungen vorbehalten.
2022/2023 - ID

Bitte beachten Sie die Gewährleistungs-, Montage- und Pflegehinweise, sowie die Gütevereinbarungen zu Anfang des Verkaufshandbuches.

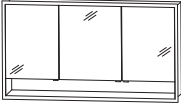
high line 250 - Typenliste

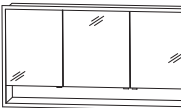
Tiefenangabe entspricht der Korpusstärke		Tiefe in mm	Breite in mm	Höhe in mm	Artikelnummer	Anschlag
Flächenspiegel						
 	Flächenspiegel LED-Acrylstreifen oben und unten 1 Sensor zur Warm-Kaltlichtsteuerung mit 3 Dimmstufen 1 LED-Converter Dieses Produkt enthält eine Lichtquelle der Energieeffizienzklasse: F	28	600	640	F S B 4 3 6 0 0 1	
	600 mm breit 17,1 Watt / 1607 Lumen / 2700 - 6500 Kelvin	28	900	640	F S B 4 3 9 0 0 1	
	900 mm breit 26,4 Watt / 2482 Lumen / 2700 - 6500 Kelvin	28	1200	640	F S B 4 3 1 2 0 1	
	1200 mm breit 35,7 Watt / 3356 Lumen / 2700 - 6500 Kelvin	28	1400	640	F S B 4 3 1 4 0 1	
	1400 mm breit 41,9 Watt / 3939 Lumen / 2700 - 6500 Kelvin					
Einbau- und Vorbauspiegelschränke						
  <p>Abb. = links</p>	Einbau- und Vorbauspiegelschrank 2 Doppelspiegeltüren, 2 Glasfachböden LED-Alurahmen 28,8 Watt seitlicher Überstand je 25,5 mm 1912 + 367 Lumen / 2700 - 6500 Kelvin 1 Sensor zur Warm-Kaltlichtsteuerung mit 3 Dimmstufen inkl. Converter 60 Watt / 24 Volt 1 Steckdosenelement 1 beleuchtetes Ablagefach (2,7 Watt) Türbreiten: 396 mm / 196 mm Türhöhe: 636 mm Dieses Produkt enthält eine Lichtquelle der Energieeffizienzklasse: G Achtung - wichtig für den Wandausschnitt: Korpusbreite: 600 mm Korpushöhe: 800 mm	150	651	851	S 2 A 5 5 6 L E 1	
	große Tür links große Tür rechts	150	651	851	S 2 A 5 5 6 R E 1	
 	Einbau- und Vorbauspiegelschrank 3 Doppelspiegeltüren 2 Mittelwände, 6 Glasfachböden LED-Alurahmen 34,6 Watt seitlicher Überstand je 25,5 mm 1 Sensor zur Warm-Kaltlichtsteuerung mit 3 Dimmstufen 2300 + 587 Lumen / 2700 - 6500 Kelvin inkl. Converter 60 Watt / 24 Volt / 1 Steckdosenelement 1 beleuchtetes Ablagefach (6,24 Watt) Türbreiten: 238 mm / 412 mm / 238 mm Türhöhe: 636 mm Dieses Produkt enthält eine Lichtquelle der Energieeffizienzklasse: G Achtung - wichtig für den Wandausschnitt: Korpusbreite: 900 mm Korpushöhe: 800 mm	150	951	851	S 2 A 5 5 9 0 E 1	
Optionales Zubehör: zusätzliche Steckdose auf Anfrage möglich						

high line 250 - Typenliste

Tiefenangabe entspricht der Korpus-tiefe		Tiefe in mm	Breite in mm	Höhe in mm	Artikelnummer	Anschlag
  <p>Einbau- und Vorbauspiegelschrank 3 Doppelspiegeltüren 2 Mittelwände, 6 Glasfachböden LED-Alurahmen 40,3 Watt seitlicher Überstand je 25,5 mm 1 Sensor zur Warm-Kaltlichtsteuerung mit 3 Dimmstufen 2689 + 807 Lumen / 2700 - 6500 Kelvin inkl. Converter 60 Watt / 24 Volt 1 Steckdosenelement 1 beleuchtetes Ablagefach (8,58 Watt) Türbreiten: 388 mm / 412 mm / 388 mm Türhöhe: 636 mm Dieses Produkt enthält eine Lichtquelle der Energieeffizienzklasse: G Achtung - wichtig für den Wandausschnitt: Korpusbreite: 1200 mm Korpushöhe: 800 mm</p> <p>Optionales Zubehör: zusätzliche Steckdose auf Anfrage möglich</p>		150	1251	851	S 2 A 5 5 1 2 E 1	
  <p>Einbau- und Vorbauspiegelschrank 3 Doppelspiegeltüren 2 Mittelwände, 6 Glasfachböden LED-Alurahmen 44,2 Watt seitlicher Überstand je 25,5 mm 1 Sensor zur Warm-Kaltlichtsteuerung mit 3 Dimmstufen 2948 + 954 Lumen / 2700 - 6500 Kelvin inkl. Converter 60 Watt / 24 Volt 1 Steckdosenelement 1 beleuchtetes Ablagefach (10,14 Watt) Türbreiten: 446 mm / 496 mm / 446 mm Türhöhe: 636 mm Dieses Produkt enthält eine Lichtquelle der Energieeffizienzklasse: G Achtung - wichtig für den Wandausschnitt: Korpusbreite: 1400 mm Korpushöhe: 800 mm</p> <p>Optionales Zubehör: zusätzliche Steckdose auf Anfrage möglich</p>		150	1451	851	S 2 A 5 5 1 4 E 1	
  <p>Möbelwaschtisch 600 mm inkl. CLOU Ab- und Überlaufsystem kombinierbar mit SET 486S 2G, SET 486S 2B</p> <p>STONEPLUS - Waschtisch weiß</p> <p>Glaswaschtisch optiwhite</p> <p>Glaswaschtisch optiwhite matt</p> <p>Glaswaschtisch schwarz matt</p> <p>Optionales Zubehör: Neutralvernetzendes Silikon für Glaswaschtische Aufpreis ohne Hahnlochbohrung / 3-Loch (nach Skizze)*</p>						
		500	632	12	WMS 2 3 0 6 6 1	
		500	632	12	WGS 2 3 0 6 8 2	
		500	632	12	WGS 2 3 0 6 9 2	
		500	632	12	WGS 2 3 0 6 9 8	
					P Z 1 2 3 5	

*Die Lieferzeit beträgt 8 Wochen. Der Preis versteht sich pro Waschtisch. Waschtisch ohne Hahnlochbohrung nicht kombinierbar mit dem Clou-System. Bitte prüfen Sie unbedingt Ihre Auftragsbestätigung auf Richtigkeit und Vollständigkeit.

high line 250 - Typenliste

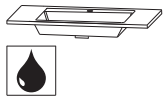
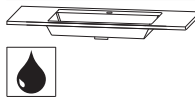
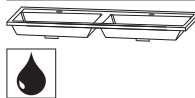
Tiefenangabe entspricht der Korpus-tiefe		Tiefe in mm	Breite in mm	Höhe in mm	Artikelnummer	Anschlag
Möbelwaschtische						
	Möbelwaschtisch 900 mm inkl. CLOU Ab- und Überlaufsystem kombinierbar mit SET 489S 2G, SET 489S 2B					
	STONEPLUS - Waschtisch weiß	500	932	12	WMS 2 3 0 9 6 1	
	Glaswaschtisch optiwhite	500	932	12	WGS 2 3 0 9 8 2	
	Glaswaschtisch optiwhite matt	500	932	12	WGS 2 3 0 9 9 2	
	Glaswaschtisch schwarz matt	500	932	12	WGS 2 3 0 9 9 8	
Optionales Zubehör: Neutralvernetzendes Silikon für Glaswaschtische Aufpreis ohne Hahnlochbohrung / 3-Loch (nach Skizze)*					P Z 1 2 3 5	
	Möbelwaschtisch 1200 mm inkl. CLOU Ab- und Überlaufsystem kombinierbar mit SET 482S 2G, SET 482S 2B					
	STONEPLUS - Waschtisch weiß	500	1232	12	WMS 2 3 1 2 6 1	
	Glaswaschtisch optiwhite	500	1232	12	WGS 2 3 1 2 8 2	
	Glaswaschtisch optiwhite matt	500	1232	12	WGS 2 3 1 2 9 2	
	Glaswaschtisch schwarz matt	500	1232	12	WGS 2 3 1 2 9 8	
Optionales Zubehör: Neutralvernetzendes Silikon für Glaswaschtische Aufpreis ohne Hahnlochbohrung / 3-Loch (nach Skizze)*					P Z 1 2 3 5	
	Doppelwaschtisch 1400 mm inkl. 2 CLOU Ab- und Überlaufsysteme kombinierbar mit SET 484S 2G, SET 484S 2B					
	STONEPLUS - Waschtisch weiß	500	1432	12	WMS 2 3 4 D 6 1	
	Glaswaschtisch optiwhite	500	1432	12	WGS 2 3 4 D 8 2	
	Glaswaschtisch optiwhite matt	500	1432	12	WGS 2 3 4 D 9 2	
	Glaswaschtisch schwarz matt	500	1432	12	WGS 2 3 4 D 9 8	
Optionales Zubehör: Neutralvernetzendes Silikon für Glaswaschtische Aufpreis ohne Hahnlochbohrung / 3-Loch (nach Skizze)*					P Z 1 2 3 5	

*Die Lieferzeit beträgt 8 Wochen. Der Preis versteht sich pro Waschtisch. Waschtisch ohne Hahnlochbohrung nicht kombinierbar mit dem Clou-System. Bitte prüfen Sie unbedingt Ihre Auftragsbestätigung auf Richtigkeit und Vollständigkeit.

high line 250 - Typenliste

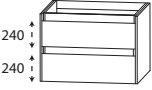
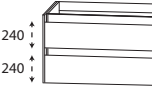
Tiefenangabe entspricht der Korpus-tiefe		Tiefe in mm	Breite in mm	Höhe in mm	Artikelnummer	Anschlag
Waschtischunterschranke						
	Waschtischunterschrank 1 Metallauszug mit Einzugsdämpfung und Siphonausschnitt 1 Metallauszug mit Einzugsdämpfung und Reling Metallauszüge inkl. Anti-Rutschmatte und Stauraumzubehör seitliche Aufdopplung je 10 mm Auflistung des Stauraumzubehörs - siehe letzte Seite					
	ohne LED-Beleuchtung 492 mit LED-Beleuchtung 492 2 beleuchtete Griffprofile 2 x 462 Lumen / 6500 Kelvin 10,5 Watt / Converter 15 Watt 1 Bewegungssensor Dieses Produkt enthält eine Lichtquelle der Energieeffizienzklasse: F Optionales Zubehör: Steckdosen-Element Raumparsiphon DN 40 Raumparsiphon DN 32	492	620	560	SET 4 8 6 S 2 G	
					P Z 1 0 9 5 P Z 1 3 6 7 P Z 1 4 2 3	
Waschtischunterschrank						
	Waschtischunterschrank 1 Metallauszug mit Einzugsdämpfung und Siphonausschnitt 1 Metallauszug mit Einzugsdämpfung und Reling Metallauszüge inkl. Anti-Rutschmatte und Stauraumzubehör seitliche Aufdopplung je 10 mm Auflistung des Stauraumzubehörs - siehe letzte Seite					
	ohne LED-Beleuchtung 492 mit LED-Beleuchtung 492 2 beleuchtete Griffprofile 2 x 722 Lumen / 6500 Kelvin 16,4 Watt / Converter 30 Watt 1 Bewegungssensor Dieses Produkt enthält eine Lichtquelle der Energieeffizienzklasse: F Optionales Zubehör: Steckdosen-Element Raumparsiphon DN 40 Raumparsiphon DN 32	492	920	560	SET 4 8 9 S 2 G	
					P Z 1 0 9 5 P Z 1 3 6 7 P Z 1 4 2 3	

high line 250 - Typenliste

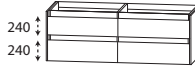
Tiefenangabe entspricht der Korpus-tiefe		Tiefe in mm	Breite in mm	Höhe in mm	Artikelnummer	Anschlag
Waschtischunterschranke						
	Waschtischunterschrank 1 Metallauszug mit Einzugsdämpfung und Siphonausschnitt 1 Metallauszug mit Einzugsdämpfung und Reling Metallauszüge inkl. Anti-Rutschmatte und Stauraumzubehör seitliche Aufdopplung je 10 mm Auflistung des Stauraumzubehörs - siehe letzte Seite ohne LED-Beleuchtung	492	1220	560	SET 4 8 2 S 2 G	
	mit LED-Beleuchtung 2 beleuchtete Griffprofile 2 x 972 Lumen / 6500 Kelvin 22,1 Watt / Converter 30 Watt 1 Bewegungssensor Dieses Produkt enthält eine Lichtquelle der Energieeffizienzklasse: F Optionales Zubehör: Steckdosen-Element Raumparsiphon DN 40 Raumparsiphon DN 32	492	1220	560	SET 4 8 2 S 2 B	
					PZ 1 0 9 5 PZ 1 3 6 7 PZ 1 4 2 3	
Waschtischunterschrank						
	Waschtischunterschrank 2 Waschtischunterschranke (700 mm + 700 mm), je: 1 Metallschubkasten mit Einzugsdämpfung und Siphonausschnitt 1 Metallauszug mit Einzugsdämpfung Metallauszüge inkl. Anti-Rutschmatte und Stauraumzubehör seitliche Aufdopplung je 10 mm Auflistung des Stauraumzubehörs - siehe letzte Seite ohne LED-Beleuchtung	492	1420	560	SET 4 8 4 S 2 G	
	mit LED-Beleuchtung 4 beleuchtete Griffprofile 4 x 550 Lumen / 6500 Kelvin 25,0 Watt / Converter 30 Watt 1 Bewegungssensor Dieses Produkt enthält eine Lichtquelle der Energieeffizienzklasse: F Optionales Zubehör: Steckdosen-Element Raumparsiphon DN 40 (2 Stück bestellen) Raumparsiphon DN 32 (2 Stück bestellen)	492	1420	560	SET 4 8 4 S 2 B	
					PZ 1 0 9 5 PZ 1 3 6 7 PZ 1 4 2 3	

high line 250 - Typenliste

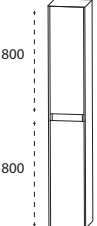
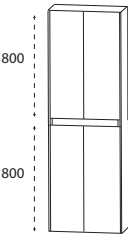
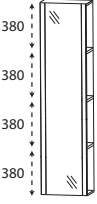
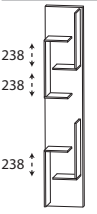
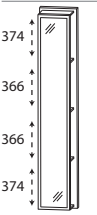

Tiefenangabe entspricht der Korpusstärke

	Tiefe in mm	Breite in mm	Höhe in mm	Artikelnummer	Anschlag
 <p>800</p> <p>800</p>	322	320	1630	HNA033DGL	L/R
	322	420	1630	HNA034DGL	L/R
 <p>800</p> <p>800</p>	322	620	1630	HNA036DGL	
Hochschrank-Regale					
 <p>380</p> <p>380</p> <p>380</p> <p>380</p>	150	400	1600	HOG104001	L/R
 <p>238</p> <p>238</p> <p>238</p>	150	300	1600	RG103001	
 <p>374</p> <p>366</p> <p>366</p> <p>374</p>	150	300	1600	RG103002	

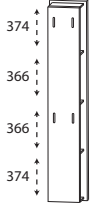
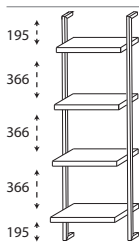
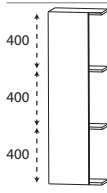
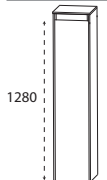
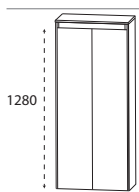
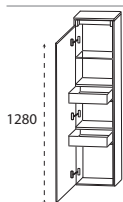

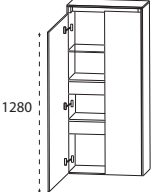
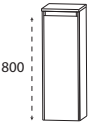
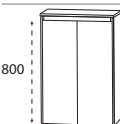
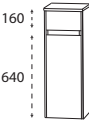
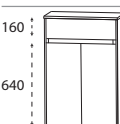
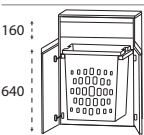

high line 250 - Typenliste

Tiefenangabe entspricht der Korpusstärke		Tiefe in mm	Breite in mm	Höhe in mm	Artikelnummer	Anschlag
Hochschrank-Regale						
	Hochschrank-Regal 4 Funktionshaken 4 Ablagefächer in Korpusdekor	150	300	1600	R G 1 0 3 0 0 3	
	System - Regal Metallgestell in schwarz matt 4 feste Holzfachböden Tiefe: 200 mm, 240 mm, 280 mm, 320 mm breitenvariabel Breite von Außenkante Gestell bis Außenkante Gestell	320	300-600	1600	R G M 1 6 0 V 0 1	
Mittelschränke						
	Mittelschrank-Regal 1 Tür in Korpusdekor 300 mm breit 2 feste Holzfachböden	150	400	1280	M O G 8 1 4 0 0 1	L/R
	Mittelschrank 1 Tür 3 Glasfachböden seitliche Aufdopplung je 10 mm 1 Abdeckplatte 325 mm tief	322 322	325 425	1320 1320	M N A 8 1 3 D G L M N A 8 1 4 D G L	L/R L/R
	Mittelschrank 2 Türen 3 Glasfachböden seitliche Aufdopplung je 10 mm 1 Abdeckplatte 325 mm tief	322	625	1320	M N A 8 1 6 D G L	
	Mittelschrank mit Innenschubkästen 1 Tür 1 Glasfachboden (o.) 2 Innenschubkästen mit Einzugsdämpfung seitliche Aufdopplung je 10 mm 1 Abdeckplatte 325 mm tief	322 322	325 425	1320 1320	M N A 8 4 3 D G L M N A 8 4 4 D G L	L/R L/R



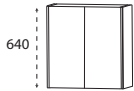

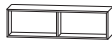
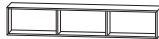

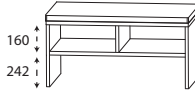

high line 250 - Typenliste

	Tiefe in mm	Breite in mm	Höhe in mm	Artikelnummer	Anschlag
Tiefenangabe entspricht der Korpusstiefe					
Mittelschränke					
	322	625	1320	MNA 8 4 6 DGL	
	Mittelschrank mit Innenschubkästen 2 Türen 1 Glasfachboden (o.) 2 Innenschubkästen mit Einzugsdämpfung seitliche Aufdopplung je 10 mm 1 Abdeckplatte 325 mm tief				
Highboards					
	322	325	840	HBA 5 1 3 DGL	L/R
	322	425	840	HBA 5 1 4 DGL	L/R
	Highboard 1 Tür 2 Glasfachböden seitliche Aufdopplung je 10 mm 1 Abdeckplatte 325 mm tief				
	322	625	840	HBA 5 1 6 DGL	
	Highboard 2 Türen 2 Glasfachböden seitliche Aufdopplung je 10 mm 1 Abdeckplatte 325 mm tief				
	322	325	840	HBA 5 5 3 DGL	L/R
	322	425	840	HBA 5 5 4 DGL	L/R
	Highboard 1 Metallauszug mit Einzugsdämpfung 1 Tür 1 Glasfachboden seitliche Aufdopplung je 10 mm 1 Abdeckplatte 325 mm tief				
	322	625	840	HBA 5 5 6 DGL	
	Highboard 1 Metallauszug mit Einzugsdämpfung 2 Türen 1 Glasfachboden seitliche Aufdopplung je 10 mm 1 Abdeckplatte 325 mm tief				
	322	625	840	HBA 5 5 6 DWG	
	Highboard 1 Metallauszug mit Einzugsdämpfung 1 Wäscheauszug mit Kunststoffkorb Volumen Wäscheauszug: 40 Liter seitliche Aufdopplung je 10 mm 1 Abdeckplatte 325 mm tief				
Oberschränke					
	172	320	640	OGA 4 1 3 A 1 G	L/R
	172	420	640	OGA 4 1 4 A 1 G	L/R
	Oberschrank 1 Tür 1 Glasfachboden seitliche Aufdopplung je 10 mm				

high line 250 - Typenliste

Tiefenangabe entspricht der Korpusstärke		Tiefe in mm	Breite in mm	Höhe in mm	Artikelnummer	Anschlag
Oberschränke						
	Oberschrank 2 Türen 1 Glasfachboden seitliche Aufdopplung je 10 mm	172	620	640	O G A 4 1 6 A 1 G	
Regale						
	Funktionsregal Ecken auf Gehrung geschnitten senkrechte oder waagerechte Montage möglich Bitte Farbvariante angeben: Nr. 501 weiß matt lackiert Nr. 547 schwarz matt lackiert	150	300	160	R G L 1 1 3 0 0 1	
	Funktionsregal Ecken auf Gehrung geschnitten senkrechte oder waagerechte Montage möglich Bitte Farbvariante angeben: Nr. 501 weiß matt lackiert Nr. 547 schwarz matt lackiert	150	600	160	R G L 1 1 6 0 0 2	
	Funktionsregal Ecken auf Gehrung geschnitten senkrechte oder waagerechte Montage möglich Bitte Farbvariante angeben: Nr. 501 weiß matt lackiert Nr. 547 schwarz matt lackiert	150	900	160	R G L 1 1 9 0 0 3	
Sitzbänke						
	Sitzbank 1 Ablagefach 1 Sitzkissen aus Kunstleder in creme-weiß Farbvariante entspricht der Korpusfarbe	450	600	508	S E T B A N K 6	
	Sitzbank 2 Ablagefächer 1 Sitzkissen aus Kunstleder in creme-weiß Farbvariante entspricht der Korpusfarbe	450	900	508	S E T B A N K 9	

high line 250 - Typenliste

Tiefenangabe entspricht der Korpus­tiefe		Tiefe in mm	Breite in mm	Höhe in mm	Artikelnummer			Anschlag
Glas - Ablageboarde								
	Glas - Ablageboard inkl. Metallhalter							
	600 mm breit inkl. 2 Metallhalter	130	600	8	ABG	1 3 6 0 0 8		
	900 mm breit inkl. 3 Metallhalter	130	900	8	ABG	1 3 9 0 0 8		
	1200 mm breit inkl. 3 Metallhalter	130	1200	8	ABG	1 3 1 2 0 8		
	1400 mm breit inkl. 4 Metallhalter	130	1400	8	ABG	1 3 1 4 0 8		
Zubehör								
	Handtuchhalter chrom einarmig schwenkbar zur Montage an der Wand oder am Korpus Bitte Korpus­tiefen beachten!	420	30	46	P Z	1 1 4 7 1		
 	Handtuchhalter schwarz matt einarmig schwenkbar zur Montage an der Wand oder am Korpus Bitte Korpus­tiefen beachten!	420	30	46	P Z	1 1 4 7 2		
	Handtuchhalter chrom glänzend einarmig nach vorne geöffnet zur Montage am Korpus Bitte Korpus­tiefen beachten!	390	55	30	P Z	1 1 2 8 1 1		
	Handtuchhalter chrom glänzend zweiarmig nach vorne geöffnet zur Montage am Korpus Bitte Korpus­tiefen beachten!	390	110	30	P Z	1 1 2 8 1		
 	Neutralvernetzendes Silikon für Glaswaschtische 310 ml Kartusche				P Z	1 2 3 5		





high line 250 - Typenliste

Tiefenangabe entspricht der Korpus-tiefe

Zubehör

	Tiefe in mm	Breite in mm	Höhe in mm	Artikelnummer	Anschlag
  <p>LED-Waschplatzbeleuchtung Emotion zur Montage unter dem Spiegelschrank Dieses Produkt enthält eine Lichtquelle der Energieeffizienzklasse: G</p> <p>LED-Emotionbeleuchtung optional möglich</p> <p>560 mm breit 2,6 Watt / 187 Lumen / (2700 -) 6500 Kelvin</p> <p>860 mm breit 4,0 Watt / 287 Lumen / (2700 -) 6500 Kelvin</p> <p>1160 mm breit 5,3 Watt / 388 Lumen / (2700 -) 6500 Kelvin</p>	16	560	7	P Z 1 1 5 0 6 0	
	16	860	7	P Z 1 1 5 0 9 0	
	16	1160	7	P Z 1 1 5 0 1 2	
 <p>Steckdosen-Element für Waschtischunterschänke mit zwei Auszügen für Einbau rechts in den unteren Auszug des Waschtischunterschrank</p> <p>ohne Einbau in den Waschtischunterschrank</p> <p>mit Einbau in den Waschtischunterschrank</p>	64	93	64	P Z 1 0 9 6	
	64	93	64	P Z 1 0 9 5	
 <p>Aufteilungsrahmen 1 Fach Stauraumzubehör für den Waschtischunterschrank</p> <p>kombinierbar mit PZ 1245 02, PZ 1245 03, PZ 1245 04</p>	341	158	43	P Z 1 2 4 5 1 6	
 <p>Aufteilungsrahmen 2 Fächer Stauraumzubehör für den Waschtischunterschrank</p> <p>kombinierbar mit PZ 1245 02, PZ 1245 03, PZ 1245 04</p>	341	241	43	P Z 1 2 4 5 2 4	
 <p>Aufteilungsrahmen 3 Fächer Stauraumzubehör für den Waschtischunterschrank</p> <p>kombinierbar mit PZ 1245 02, PZ 1245 03, PZ 1245 04</p>	341	390	43	P Z 1 2 4 5 3 9	
 <p>Organisationseinsatz Schminkeblett Stauraumzubehör für den Waschtischunterschrank</p> <p>kombinierbar mit PZ 1245 16, PZ 1245 24, PZ 1245 39</p>	270	144	43	P Z 1 2 4 5 0 2	
 <p>Organisationseinsatz Kosmetikhalter Stauraumzubehör für den Waschtischunterschrank</p> <p>kombinierbar mit PZ 1245 16, PZ 1245 24, PZ 1245 39</p>	140	73	41	P Z 1 2 4 5 0 3	

high line 250 - Typenliste

Tiefenangabe entspricht der Korpusstiefe		Tiefe in mm	Breite in mm	Höhe in mm	Artikelnummer			Anschlag
Zubehör								
	Organisationseinsatz 1 Behälter Stauraumzubehör für den Waschtischunterschrank kombinierbar mit PZ 1245 16, PZ 1245 24, PZ 1245 39	114	90	66	P Z	1 2 4 5 0 4		
	Organisationseinsatz 3 Behälter Stauraumzubehör für den Waschtischunterschrank	341	145	73	P Z	1 2 4 5 0 1		
	Organisationseinsatz Kosmetiktücher-Box Stauraumzubehör für den Waschtischunterschrank nur für den unteren Auszug geeignet	288	157	91	P Z	1 2 4 5 0 5		
	Auszugseinteilung inkl. Befestigungsstange 4 Einteilungselemente - 600 mm Schrankbreite 4 Einteilungselemente - 700 mm Schrankbreite 4 Einteilungselemente - 900 mm Schrankbreite 6 Einteilungselemente - 1200 mm Schrankbreite				P Z	1 2 2 4 6 1		
					P Z	1 2 2 4 7 0		
					P Z	1 2 2 4 9 0		
					P Z	1 2 2 4 1 2		
	Stauraumboxen inkl. Befestigungsstange 2 Boxen für 600 mm Schrankbreite 2 Boxen für 700 mm Schrankbreite 2 Boxen für 900 mm Schrankbreite 2 Boxen für 1200 mm Schrankbreite				P Z	1 2 3 6 6 0		
					P Z	1 2 3 6 7 0		
					P Z	1 2 3 6 9 0		
					P Z	1 2 3 6 1 2		
	Stauraumbox ohne Befestigungsstange	150	246	150	P Z	1 2 3 6 E 1		
	Kosmetikspiegel 2-fache Vergrößerung Saugnapf und Schraubenbefestigung Metallhalter verchromt	30	150	150	P Z	1 2 3 3		
	Raumspär-Geruchsverschluss Ablauf aus Kunststoff, in weiß Nennweite: 40 mm				P Z	1 3 6 7		
	Raumspär-Geruchsverschluss Ablauf aus Kunststoff, in weiß Nennweite: 32 mm				P Z	1 4 2 3		

high line 250 - Planungsbeispiele

H2S-6160-1

1	Flächenspiegel	F S B 4 3 6 0 0 1
1	STONEPLUS - Waschtisch weiß	W M S 2 3 0 6 6 1
1	Waschtischunterschrank mit LED-Beleuchtung	S E T 4 8 6 S 2 B

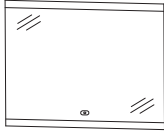

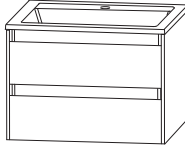

632 mm breit

H2S-6190-1

1	Flächenspiegel	F S B 4 3 9 0 0 1
1	STONEPLUS - Waschtisch weiß	W M S 2 3 0 9 6 1
1	Waschtischunterschrank mit LED-Beleuchtung	S E T 4 8 9 S 2 B

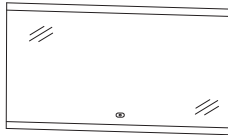

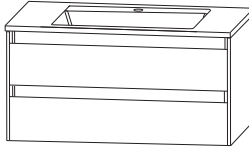

932 mm breit

H2S-6112-1

1	Flächenspiegel	F S B 4 3 1 2 0 1
1	STONEPLUS - Waschtisch weiß	W M S 2 3 1 2 6 1
1	Waschtischunterschrank mit LED-Beleuchtung	S E T 4 8 2 S 2 B

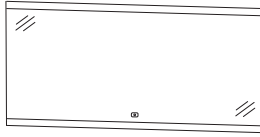

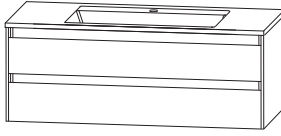

1232 mm breit

Ein passendes Raumparsiphon finden Sie im Register Zubehör!

high line 250 - Planungsbeispiele

H2S-6114-1D

1	Flächenspiegel	F S B 4 3 1 4 0 1
1	STONEPLUS - Waschtisch weiß	W M S 2 3 4 D 6 1
1	Waschtischunterschrank mit LED-Beleuchtung	S E T 4 8 4 S 2 B

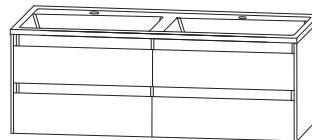
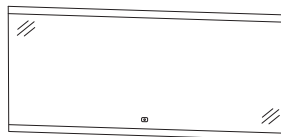

1432 mm breit

Ein passendes Raumparsiphon finden Sie im Register Zubehör!

high line 250 - Maßskizzen

WMS/WGS 2306

WMS/WGS 2309

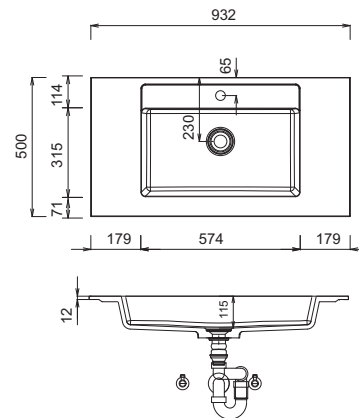
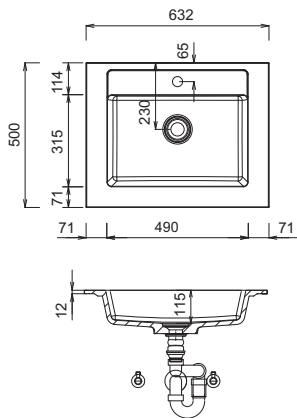

WMS/WGS 2312

WMS/WGS 234D

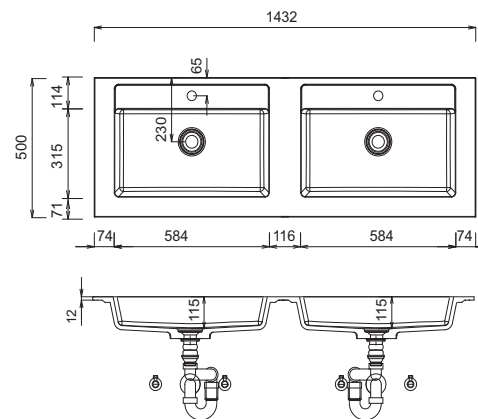
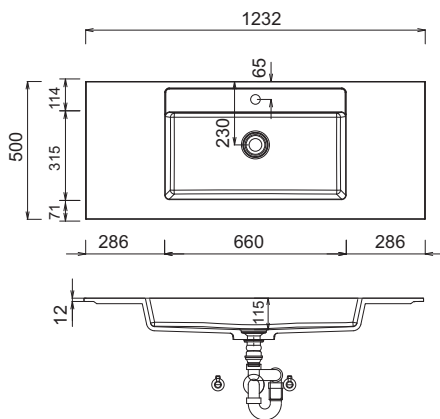

MONTAGEBEISPIEL

WMS 2306 61

Einzelwaschtisch

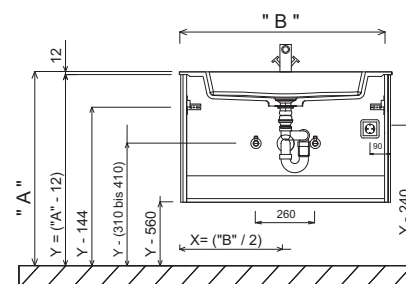
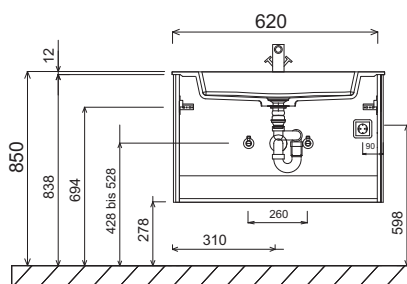

LEGENDE

- B = Waschtischunterschrankbreite
- A = Oberkante Waschtisch
- Y = Oberkante Unterschrank
- X = Position Abwasseranschluss

STONEPLUS:

Die Temperatur des Gebrauchswassers darf 55° C nicht überschreiten. Haarfärbemittel müssen bei Kontakt mit der Oberfläche innerhalb weniger Sekunden entfernt werden, um Fleckenbildung zu vermeiden.

Toleranzen:

Die Maßtoleranzen (+/- 5mm) und Ebenheitstoleranzen (DIN 18202) unterliegen den üblichen materialspezifischen Toleranzen für Bauwerkstoffe, anlehnd an die DIN 18202.

high line 250 - Maßskizzen

Doppelwaschtisch

FSB 43xx 01

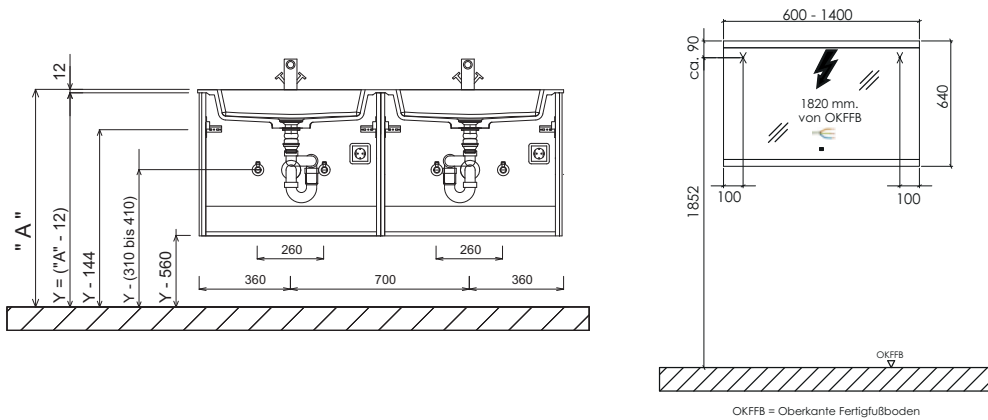

Einbauspiegelschrank
S2A 55xx E1

Wandausschnitt für Einbauspiegelschränke

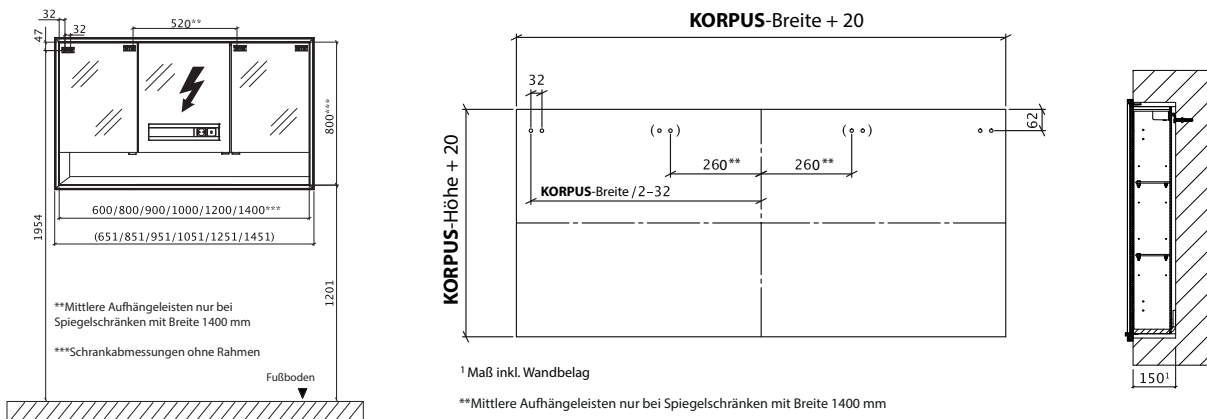

STONEPLUS:

Die Temperatur des Gebrauchswassers darf 55° C nicht überschreiten. Haarfärbemittel müssen bei Kontakt mit der Oberfläche innerhalb weniger Sekunden entfernt werden, um Fleckenbildung zu vermeiden.

Toleranzen:

Die Maßtoleranzen (+/- 5mm) und Ebenheitstoleranzen (DIN 18202) unterliegen den üblichen materialspezifischen Toleranzen für Bauwerkstoffe, anlehnend an die DIN 18202.

LEGENDE

B = Waschtischunterschrankbreite
A = Oberkante Waschtisch
Y = Oberkante Unterschrank
X = Position Abwasseranschluss

high line 250 - Hinweise

Die Waschtischunterschranke sind standardmäßig mit Stauraumzubehör ausgestattet.

Folgendes Zubehör wird mitgeliefert:

SET 486S 2B:

- 1x PZ 1245 16 - Aufteilungsrahmen, 1 Fach
- 1x PZ 1245 01 - Organisationseinsatz, 3 Behälter
- 1x PZ 1245 02 - Organisationseinsatz, Schminktablett
- 1x PZ 1245 05 - Organisationseinsatz, Kosmetiktücher-Box

SET 489S 2B:

- 1x PZ 1245 24 - Aufteilungsrahmen, 2 Fächer
- 1x PZ 1245 01 - Organisationseinsatz, 3 Behälter
- 1x PZ 1245 02 - Organisationseinsatz, Schminktablett
- 1x PZ 1245 03 - Organisationseinsatz, Kosmetikhalter
- 1x PZ 1245 05 - Organisationseinsatz, Kosmetiktücher-Box

SET 482S 2B:

- 1x PZ 1245 16 - Aufteilungsrahmen, 1 Fach
- 1x PZ 1245 39 - Aufteilungsrahmen, 3 Fächer
- 1x PZ 1245 01 - Organisationseinsatz, 3 Behälter
- 2x PZ 1245 02 - Organisationseinsatz, Schminktablett
- 1x PZ 1245 03 - Organisationseinsatz, Kosmetikhalter
- 1x PZ 1245 05 - Organisationseinsatz, Kosmetiktücher-Box

SET 484S 2B:

- 2x PZ 1245 16 - Aufteilungsrahmen, 1 Fach
- 2x PZ 1245 01 - Organisationseinsatz, 3 Behälter
- 2x PZ 1245 02 - Organisationseinsatz, Schminktablett
- 2x PZ 1245 05 - Organisationseinsatz, Kosmetiktücher-Box