



## Frontdekore

**G** Glasfront



Nr. 894 Glas Optiwhite matt  
Außenkanten in Eiche Sand



Nr. 895 Glas Grau matt  
Außenkanten in Eiche Sand

## Korpuseitendekore



Sichtseitendekor  
Nr. 307 Glas  
Optiwhite matt

Trägermaterial in  
Nr. 194  
Eiche Sand



Sichtseitendekor  
Nr. 310 Glas  
Grau matt

Trägermaterial in  
Nr. 194  
Eiche Sand

## Waschtischfarben

**STONEPLUS -  
Möbelwaschtisch**



Nr. 61  
Weiß **STONEPLUS®**

**Glas-  
Möbelwaschtische**



Nr. 82  
Optiwhite



Nr. 92  
Optiwhite matt

## Griffvariante



Premium - Push to open Silent







## Technik

Türen mit Dämpfungssystem

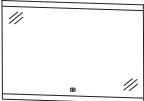
Auszüge und Schubkästen

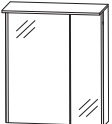
Nr. 558  
Premium - Push to open Silent

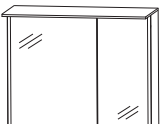





# high line 300 - Typenliste

Tiefenangabe entspricht der Korpusstärke		Tiefe in mm	Breite in mm	Höhe in mm	Artikelnummer	Anschlag
<b>Flächenspiegel</b>						
 	<b>Flächenspiegel</b> LED-Acrylstreifen oben und unten 1 Sensor zur Warm-Kaltlichtsteuerung mit 3 Dimmstufen 1 LED-Converter Dieses Produkt enthält eine Lichtquelle der Energieeffizienzklasse: F					
	<b>600 mm breit</b> 17,1 Watt / 1607 Lumen / 2700 - 6500 Kelvin	28	600	640	<b>F S B 4 3 6 0 0 1</b>	
	<b>900 mm breit</b> 26,4 Watt / 2482 Lumen / 2700 - 6500 Kelvin	28	900	640	<b>F S B 4 3 9 0 0 1</b>	
	<b>1200 mm breit</b> 35,7 Watt / 3356 Lumen / 2700 - 6500 Kelvin	28	1200	640	<b>F S B 4 3 1 2 0 1</b>	
<b>Spiegelschränke</b>						
  Abb. = links	<b>Spiegelschrank, 600 mm</b> 2 Doppelspiegeltüren 2 Glasfachböden 1 LED-Flächenleuchte (8,5 Watt) 2 seitliche LED-Beleuchtungsprofile (2 x 9,9 Watt) 697 + 2 x 800 Lumen / 2700 - 6500 Kelvin 1 LED-Converter 30 Watt 1 Sensor zur Warm-Kaltlichtsteuerung mit 3 Dimmstufen 1 Schalter-Steckdosen-Element Türbreiten: 374 mm / 188 mm Dieses Produkt enthält eine Lichtquelle der Energieeffizienzklasse: F		154	609	650	<b>S 2 A 4 4 6 0 S 2</b> L/R
	Optionales Zubehör: LED-Waschplatzbeleuchtung Emotion zusätzliche Doppelsteckdose					P Z 1 1 5 0 60 P Z 1 1 3 5 EB
  Abb. = links	<b>Spiegelschrank, 900 mm</b> 2 Doppelspiegeltüren 2 Glasfachböden 1 LED-Flächenleuchte (13,2 Watt) 2 seitliche LED-Beleuchtungsprofile (2 x 9,9 Watt) 1081 + 2 x 800 Lumen / 2700 - 6500 Kelvin 1 LED-Converter 60 Watt 1 Sensor zur Warm-Kaltlichtsteuerung mit 3 Dimmstufen 1 Schalter-Steckdosen-Element Türbreiten: 574 mm / 288 mm Dieses Produkt enthält eine Lichtquelle der Energieeffizienzklasse: F		154	909	650	<b>S 2 A 4 4 9 0 S 2</b> L/R
	Optionales Zubehör: LED-Waschplatzbeleuchtung Emotion zusätzliche Doppelsteckdose					P Z 1 1 5 0 90 P Z 1 1 3 5 EB

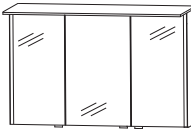
# high line 300 - Typenliste



Tiefenangabe entspricht der Korpus-tiefe

## Spiegelschränke

	Tiefe in mm	Breite in mm	Höhe in mm	Artikelnummer	Anschlag
  <p><b>Spiegelschrank, 1200 mm</b>            3 Doppelspiegeltüren            2 Mittelwände            6 Glasfachböden            1 LED-Flächenleuchte (17,8 Watt)            2 seitliche LED-Beleuchtungsprofile (2 x 9,9 Watt)            1462 + 2 x 800 Lumen / 2700 - 6500 Kelvin            1 LED-Converter 60 Watt            1 Sensor zur Warm-Kaltlichtsteuerung mit 3 Dimmstufen            1 Schalter-Steckdosen-Element            Türbreiten: 374 mm / 412 mm / 374 mm            Dieses Produkt enthält eine Lichtquelle            der Energieeffizienzklasse: F</p> <p>Optionales Zubehör:            LED-Waschplatzbeleuchtung Emotion            zusätzliche Doppelsteckdose</p>	154	1209	650	<b>S 2 A 4 4 1 2 S 2</b>	
				P Z 1 1 5 0 1 2 P Z 1 1 3 5 EB	
<b>Möbelwaschtische</b>					
  <p><b>Möbelwaschtisch 600 mm</b>            inkl. CLOU Ab- und Überlaufsystem in chrom            kombinierbar mit WUA 3360 27</p> <p><b>STONEPLUS - Waschtisch weiß</b></p> <p><b>Glaswaschtisch optiwhite</b></p> <p><b>Glaswaschtisch optiwhite matt</b></p> <p>Optionales Zubehör:            Neutralvernetzendes Silikon für Glaswaschtische            Aufpreis ohne Hahnlochbohrung / 3-Loch (nach Skizze)*</p>					
	500	620	15	<b>WMS 5 0 6 0 6 1</b>	
	500	620	12	<b>SWG 5 0 6 0 8 2</b>	
	500	620	12	<b>SWG 5 0 6 0 9 2</b>	
				P Z 1 2 3 5	
  <p><b>Möbelwaschtisch 900 mm</b>            inkl. CLOU Ab- und Überlaufsystem in chrom            kombinierbar mit WUA 3390 27</p> <p><b>STONEPLUS - Waschtisch weiß</b></p> <p><b>Glaswaschtisch optiwhite</b></p> <p><b>Glaswaschtisch optiwhite matt</b></p> <p>Optionales Zubehör:            Neutralvernetzendes Silikon für Glaswaschtische            Aufpreis ohne Hahnlochbohrung / 3-Loch (nach Skizze)*</p>					
	500	920	15	<b>WMS 5 0 9 0 6 1</b>	
	500	920	12	<b>SWG 5 0 9 0 8 2</b>	
	500	920	12	<b>SWG 5 0 9 0 9 2</b>	
				P Z 1 2 3 5	

\*Die Lieferzeit beträgt 8 Wochen. Der Preis versteht sich pro Waschtisch. Waschtisch ohne Hahnlochbohrung nicht kombinierbar mit dem Clou-System. Bitte prüfen Sie unbedingt Ihre Auftragsbestätigung auf Richtigkeit und Vollständigkeit.

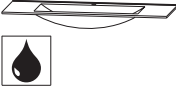
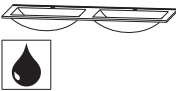
# high line 300 - Typenliste





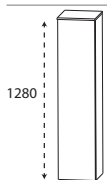
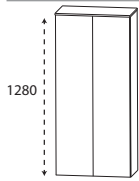
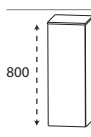
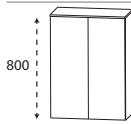

Tiefenangabe entspricht der Korpusstärke		Tiefe in mm	Breite in mm	Höhe in mm	Artikelnummer	Anschlag
<b>Möbelwaschtische</b>						
	<b>Möbelwaschtisch 1200 mm</b> inkl. CLOU Ab- und Überlaufsystem in chrom kombinierbar mit WUA 3312 27  <b>STONEPLUS - Waschtisch weiß</b>  <b>Glaswaschtisch optiwhite</b>  <b>Glaswaschtisch optiwhite matt</b>  Optionales Zubehör: Neutralvernetzendes Silikon für Glaswaschtische Aufpreis ohne Hahnlochbohrung / 3-Loch (nach Skizze)*	500	1220	15	<b>WMS 5 1 2 0 6 1</b>	
		500	1220	12	<b>SWG 5 1 2 0 8 2</b>	
		500	1220	12	<b>SWG 5 1 2 0 9 2</b>	
					P Z 1 2 3 5	
	<b>Doppelwaschtisch 1200 mm</b> inkl. 2 CLOU Ab- und Überlaufsysteme in chrom kombinierbar mit WUA 33D2 27, WUA 332D 27  <b>STONEPLUS - Waschtisch weiß</b>  <b>Glaswaschtisch optiwhite</b>  <b>Glaswaschtisch optiwhite matt</b>  Optionales Zubehör: Neutralvernetzendes Silikon für Glaswaschtische Aufpreis ohne Hahnlochbohrung / 3-Loch (nach Skizze)*	500	1220	15	<b>WMS 7 1 2 0 6 1</b>	
		500	1220	12	<b>SWG 7 1 2 0 8 2</b>	
		500	1220	12	<b>SWG 7 1 2 0 9 2</b>	
					P Z 1 2 3 5	
<b>Waschtischunterschranke</b>						
	<b>Waschtischunterschrank</b> 1 Metallauszug mit Einzugsdämpfung und Siphonausschnitt 1 Metallauszug mit Einzugsdämpfung und Reling Metallauszüge inkl. Anti-Rutschmatte und Stauraumzubehör Auflistung des Stauraumzubehörs - siehe letzte Seite  <b>600 mm breit</b>  <b>900 mm breit</b>  <b>1200 mm breit</b> für Einzelwaschtisch-Lösung  <b>1200 mm breit</b> Siphonausschnitt links und rechts für Doppelwaschtisch-Lösung  Optionales Zubehör: Steckdosen-Element Raumsparnsiphon DN 40 Raumsparnsiphon DN 32	470	608	480	<b>WUA 3 3 3 6 0 2 7</b>	
		470	908	480	<b>WUA 3 3 3 9 0 2 7</b>	
		470	1208	480	<b>WUA 3 3 3 1 2 2 7</b>	
		470	1208	480	<b>WUA 3 3 3 D 2 2 7</b>	
					P Z 1 0 9 5	
					P Z 1 3 6 7	
					P Z 1 4 2 3	

\*Die Lieferzeit beträgt 8 Wochen. Der Preis versteht sich pro Waschtisch. Waschtisch ohne Hahnlochbohrung nicht kombinierbar mit dem Clou-System. Bitte prüfen Sie unbedingt Ihre Auftragsbestätigung auf Richtigkeit und Vollständigkeit.

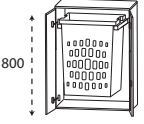

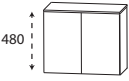

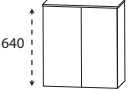

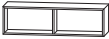

# high line 300 - Typenliste

Tiefenangabe entspricht der Korpus-tiefe		Tiefe in mm	Breite in mm	Höhe in mm	Artikelnummer	Anschlag
<b>Waschtischunterschränke</b>						
	<p><b>Waschtischunterschrank</b>                  2 Metallauszüge mit Einzugsdämpfung und Siphonausschnitten                  2 Metallauszüge mit Einzugsdämpfung inkl. Reling                  Metallauszüge inkl. Anti-Rutschmatte und Stauraumzubehör                  Auflistung des Stauraumzubehörs - siehe letzte Seite</p> <p><b>1200 mm breit</b>                  für Doppelwaschtisch-Lösung</p> <p>Optionales Zubehör:                  Steckdosen-Element                  Raumparsiphon DN 40 (2 Stück bestellen)                  Raumparsiphon DN 32 (2 Stück bestellen)</p>	470	1208	480	<b>W U A 3 3 2 D 2 7</b>  P Z 1 0 9 5 P Z 1 3 6 7 P Z 1 4 2 3	
<b>Mittelschränke</b>						
	<p><b>Mittelschrank</b>                  1 Tür                  4 Glasfachböden                  1 Glasabdeckplatte 326 mm tief</p>	300	308	1286	<b>M N A 8 1 3 A</b>	<b>3</b> L/R
	<p><b>Mittelschrank</b>                  2 Türen                  4 Glasfachböden                  1 Glasabdeckplatte 326 mm tief</p>	300	608	1286	<b>M N A 8 1 6 A</b>	<b>3</b>
<b>Highboards</b>						
	<p><b>Highboard</b>                  1 Tür                  2 Glasfachböden                  1 Glasabdeckplatte 326 mm tief</p>	300	308	806	<b>H B A 5 1 3 A</b>	<b>3</b> L/R
	<p><b>Highboard</b>                  2 Türen                  2 Glasfachböden                  1 Glasabdeckplatte 326 mm tief</p>	300	608	806	<b>H B A 5 1 6 A</b>	<b>3</b>

# high line 300 - Typenliste

Tiefenangabe entspricht der Korpusstiefe		Tiefe in mm	Breite in mm	Höhe in mm	Artikelnummer	Anschlag
<b>Highboards</b>						
	<b>Highboard mit Wäscheauszug</b> 2 Türen 1 Wäscheauszug mit Kunststoffkorb 1 Glasabdeckplatte 326 mm tief  Volumen Wäscheauszug: 40 Liter	300	608	806	<b>H B A 5 1 6 W A 3</b>	
<b>Unterschranke</b>						
	<b>Unterschrank</b> 1 Tür 1 Glasfachboden 1 Glasabdeckplatte 326 mm tief	300	308	486	<b>U N A 3 1 3 A</b>	<b>3</b> L/R
	<b>Unterschrank</b> 2 Türen 1 Glasfachboden 1 Glasabdeckplatte 326 mm tief	300	608	486	<b>U N A 3 1 6 A</b>	<b>3</b>
<b>Oberschränke</b>						
	<b>Oberschrank</b> 1 Tür 1 Glasfachboden 1 Glasabdeckplatte 176 mm tief	150	308	646	<b>O G A 4 1 3 A</b>	<b>3</b> L/R
	<b>Oberschrank</b> 2 Türen 1 Glasfachboden 1 Glasabdeckplatte 176 mm tief	150	608	646	<b>O G A 4 1 6 A</b>	<b>3</b>
<b>Regale</b>						
	<b>Funktionsregal</b> Ecken auf Gehrung geschnitten senkrechte oder waagerechte Montage möglich  Bitte Farbvariante angeben: Nr. 501 weiß matt lackiert Nr. 547 schwarz matt lackiert	150	300	160	<b>R G L 1 1 3 0 0 1</b>	

# high line 300 - Typenliste

Tiefenangabe entspricht der Korpus­tiefe		Tiefe in mm	Breite in mm	Höhe in mm	Artikelnummer	Anschlag
<b>Regale</b>						
	<b>Funktionsregal</b> Ecken auf Gehrung geschnitten senkrechte oder waagerechte Montage möglich  Bitte Farbvariante angeben: Nr. 501 weiß matt lackiert Nr. 547 schwarz matt lackiert	150	600	160	R G L 1 1 6 0 0 2	
	<b>Funktionsregal</b> Ecken auf Gehrung geschnitten senkrechte oder waagerechte Montage möglich  Bitte Farbvariante angeben: Nr. 501 weiß matt lackiert Nr. 547 schwarz matt lackiert	150	900	160	R G L 1 1 9 0 0 3	
<b>Zubehör</b>						
	<b>Handtuchhalter</b> chrom einarmig schwenkbar zur Montage an der Wand oder am Korpus  Bitte Korpus­tiefen beachten!	420	30	46	P Z 1 1 4 7 1	
	<b>Handtuchhalter</b> schwarz matt einarmig schwenkbar zur Montage an der Wand oder am Korpus  Bitte Korpus­tiefen beachten!	420	30	46	P Z 1 1 4 7 2	
	<b>Handtuchhalter</b> einarmig ausziehbar chrom zur Montage an der Wand	330-567	44	44	P Z 1 1 3 7 1	
	<b>Handtuchhalter</b> zweiarmig ausziehbar chrom zur Montage an der Wand	322-562	87	47	P Z 1 1 3 7 2	
	<b>Neutralvernetzendes Silikon für Glaswaschtische</b> 310 ml Kartusche				P Z 1 2 3 5	
						

# high line 300 - Typenliste

		Tiefe in mm	Breite in mm	Höhe in mm	Artikelnummer			Anschlag
Tiefenangabe entspricht der Korpus-tiefe								
<b>Zubehör</b>								
	<p><b>LED-Waschplatzbeleuchtung Emotion</b> zur Montage unter dem Spiegelschrank Dieses Produkt enthält eine Lichtquelle der Energieeffizienzklasse: G</p> <p>LED-Emotionbeleuchtung optional möglich</p> <p>560 mm breit 2,6 Watt / 187 Lumen / (2700 -) 6500 Kelvin</p> <p>860 mm breit 4,0 Watt / 287 Lumen / (2700 -) 6500 Kelvin</p> <p>1160 mm breit 5,3 Watt / 388 Lumen / (2700 -) 6500 Kelvin</p>	16	560	7	P Z	1 1 5 0 6 0		
		16	860	7	P Z	1 1 5 0 9 0		
		16	1160	7	P Z	1 1 5 0 1 2		
	<p><b>Steckdosen-Element</b> ohne Schalter zum zusätzlichen Einbau in Spiegelschränke</p> <p>ohne Einbau in den Spiegelschrank</p> <p>mit Einbau in den Spiegelschrank bitte Position angeben - links, mitte oder rechts</p>	73	135	75	P Z	1 1 3 5		
		73	135	75	P Z	1 1 3 5 E B		
	<p><b>USB-Steckdose</b> 2 Steckplätze Anschluss 220 Volt mit Klemme zum zusätzlichen Einbau in Spiegelschränke</p> <p>ohne Einbau in den Spiegelschrank</p> <p>mit Einbau in den Spiegelschrank bitte Position angeben - links, mitte oder rechts</p>	45	80	64	P Z	1 1 5 1 1		
		45	80	64	P Z	1 1 5 1 E B		
	<p><b>Steckdosen-Element</b> für Waschtischunterschrank mit zwei Auszügen für Einbau rechts in den unteren Auszug des Waschtischunterschrank</p> <p>ohne Einbau in den Waschtischunterschrank</p> <p>mit Einbau in den Waschtischunterschrank</p>	64	93	64	P Z	1 0 9 6		
		64	93	64	P Z	1 0 9 5		
	<p><b>Aufteilungsrahmen</b> 1 Fach Stauraumzubehör für den Waschtischunterschrank</p> <p>kombinierbar mit PZ 1245 02, PZ 1245 03, PZ 1245 04</p>	341	158	43	P Z	1 2 4 5 1 6		
	<p><b>Aufteilungsrahmen</b> 2 Fächer Stauraumzubehör für den Waschtischunterschrank</p> <p>kombinierbar mit PZ 1245 02, PZ 1245 03, PZ 1245 04</p>	341	241	43	P Z	1 2 4 5 2 4		
	<p><b>Aufteilungsrahmen</b> 3 Fächer Stauraumzubehör für den Waschtischunterschrank</p> <p>kombinierbar mit PZ 1245 02, PZ 1245 03, PZ 1245 04</p>	341	390	43	P Z	1 2 4 5 3 9		







# high line 300 - Typenliste

Tiefenangabe entspricht der Korpusstiefe

## Zubehör

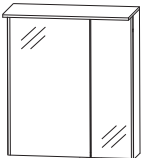
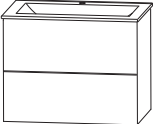
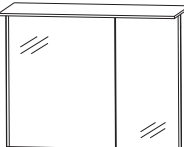
	Tiefe in mm	Breite in mm	Höhe in mm	Artikelnummer			Anschlag
 <p><b>Organisationseinsatz</b> Schminktabellett Stauraumzubehör für den Waschtischunterschrank</p> <p>kombinierbar mit PZ 1245 16, PZ 1245 24, PZ 1245 39</p>	270	144	43	P Z	1 2 4 5 0 2		
 <p><b>Organisationseinsatz</b> Kosmetikhalter Stauraumzubehör für den Waschtischunterschrank</p> <p>kombinierbar mit PZ 1245 16, PZ 1245 24, PZ 1245 39</p>	140	73	41	P Z	1 2 4 5 0 3		
 <p><b>Organisationseinsatz</b> 1 Behälter Stauraumzubehör für den Waschtischunterschrank</p> <p>kombinierbar mit PZ 1245 16, PZ 1245 24, PZ 1245 39</p>	114	90	66	P Z	1 2 4 5 0 4		
 <p><b>Organisationseinsatz</b> 3 Behälter Stauraumzubehör für den Waschtischunterschrank</p>	341	145	73	P Z	1 2 4 5 0 1		
 <p><b>Organisationseinsatz</b> Kosmetiktücher-Box Stauraumzubehör für den Waschtischunterschrank</p> <p>nur für den unteren Auszug geeignet</p>	288	157	91	P Z	1 2 4 5 0 5		
 <p><b>Stauraumbox</b> ohne Befestigungsstange</p>	150	246	150	P Z	1 2 3 6 E 1		
 <p><b>Auszugseinteilung inkl. Befestigungsstange</b> 4 Einteilungselemente - 600 mm Schrankbreite 4 Einteilungselemente - 900 mm Schrankbreite 6 Einteilungselemente - 1200 mm Schrankbreite</p>				P Z	1 2 2 4 6 1		
				P Z	1 2 2 4 9 0		
				P Z	1 2 2 4 1 2		
 <p><b>Stauraumboxen inkl. Befestigungsstange</b> 2 Boxen für 600 mm Schrankbreite 2 Boxen für 900 mm Schrankbreite 2 Boxen für 1200 mm Schrankbreite</p>				P Z	1 2 3 6 6 0		
				P Z	1 2 3 6 9 0		
				P Z	1 2 3 6 1 2		
 <p><b>Raumspars-Geruchsverschluss Ablauf</b> aus Kunststoff, in weiß Nennweite: 40 mm</p>				P Z	1 3 6 7		
 <p><b>Raumspars-Geruchsverschluss Ablauf</b> aus Kunststoff, in weiß Nennweite: 32 mm</p>				P Z	1 4 2 3		

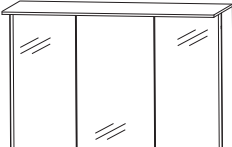
# high line 300 - Planungsbeispiele

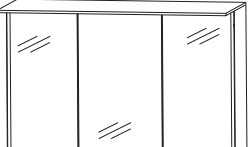
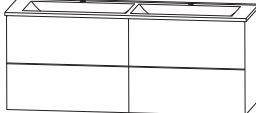
<b>HIS-0160-1</b>		 	600 mm breit
1 Spiegelschrank große Tür links	S 2 A 4 4 6 0 S 2		
1 Waschtischunterschrank	W U A 3 3 6 0 2 7		
1 STONEPLUS Waschtisch, 600 mm	W M S 5 0 6 0 6 1		
<b>HIS-0190-1</b>		 	900 mm breit
1 Spiegelschrank große Tür links	S 2 A 4 4 9 0 S 2		
1 Waschtischunterschrank	W U A 3 3 9 0 2 7		
1 STONEPLUS Waschtisch, 900 mm	W M S 5 0 9 0 6 1		
<b>HIS-0112-1</b>		 	1200 mm breit
1 Spiegelschrank	S 2 A 4 4 1 2 S 2		
1 Waschtischunterschrank	W U A 3 3 1 2 2 7		
1 STONEPLUS Waschtisch, 1200 mm	W M S 5 1 2 0 6 1		
<b>HIS-0112-1D</b>		 	1200 mm breit
1 Spiegelschrank	S 2 A 4 4 1 2 S 2		
1 Waschtischunterschrank	W U A 3 3 2 D 2 7		
1 STONEPLUS Doppelwaschtisch, 1200 mm	W M S 7 1 2 0 6 1		

Ein passendes Raumparsiphon finden Sie im Register Zubehör!

## high line 300 - Planungsbeispiele

HIS-0112-3D	
1 Spiegelschrank	S 2 A 4 4 1 2 S 2
1 Waschtischunterschrank	W U A 3 3 D 2 2 7
1 STONEPLUS Doppelwaschtisch, 1200 mm	W M S 7 1 2 0 6 1

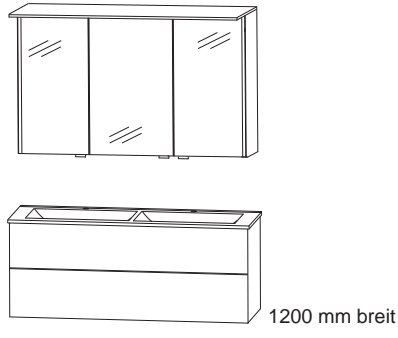

1200 mm breit

Ein passendes Raumparsiphon finden Sie im Register Zubehör!

# high line 300 - Maßskizzen

WMS / SWG 5060

WMS / SWG 5090

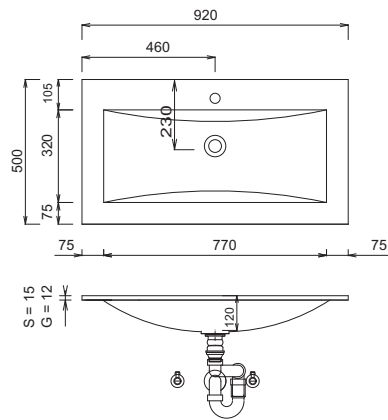
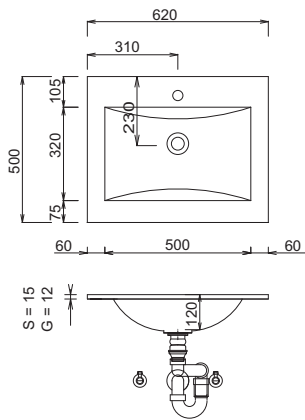

WMS / SWG 5120

WMS / SWG 7120

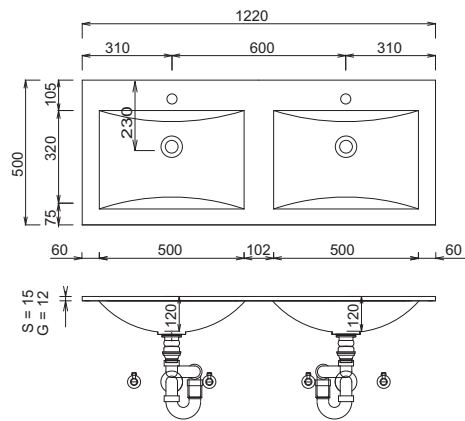
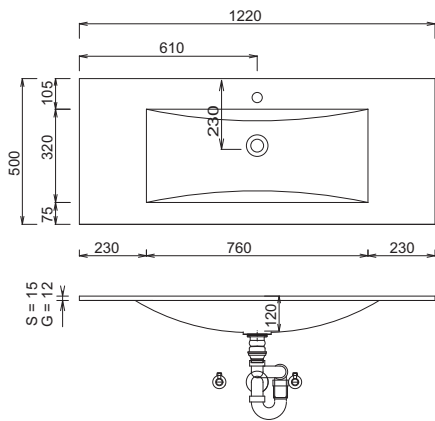

## MONTAGEBEISPIEL

WMS 5060 61

Einzelwaschtisch

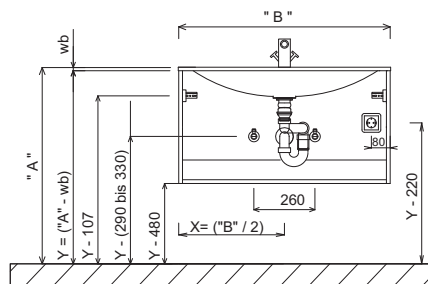
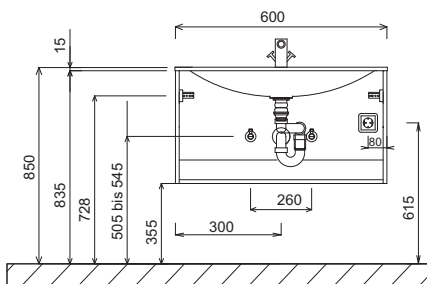

### STONEPLUS:

Die Temperatur des Gebrauchswassers darf 55° C nicht überschreiten. Haarfärbemittel müssen bei Kontakt mit der Oberfläche innerhalb weniger Sekunden entfernt werden, um Fleckenbildung zu vermeiden.

### Toleranzen:

Die Maßtoleranzen (+/- 5mm) und Ebenheitstoleranzen (DIN 18202) unterliegen den üblichen materialspezifischen Toleranzen für Bauwerkstoffe, anlehnd an die DIN 18202.

### LEGENDE

- S = STONEPLUS - Waschtisch
- G = Glas - Waschtisch
- B = Waschtischunterschrankbreite
- A = Oberkante Waschtisch
- wb = Waschtischstärke
- Y = Oberkante Unterschrank
- X = Position Abwasseranschluss

# high line 300 - Maßskizzen

Doppelwaschtisch

FSB 43xx 01

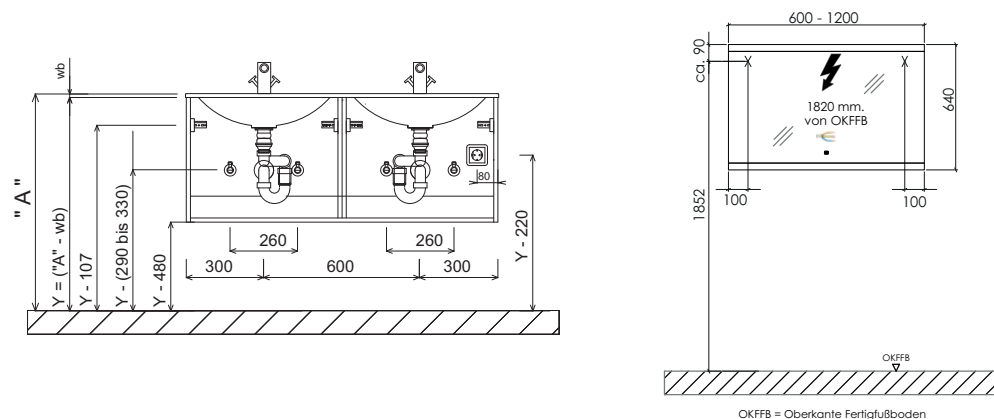

## Elektroanschlüsse für Spiegelemente

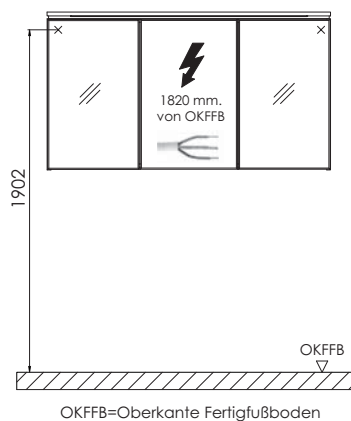

### LEGENDE

- S = STONEPLUS - Waschtisch
- G = Glas - Waschtisch
- B = Waschtischunterschrankbreite
- A = Oberkante Waschtisch
- wb = Waschtischstärke
- Y = Oberkante Unterschrank
- X = Position Abwasseranschluss

### STONEPLUS:

Die Temperatur des Gebrauchswassers darf 55° C nicht überschreiten. Haarfärbemittel müssen bei Kontakt mit der Oberfläche innerhalb weniger Sekunden entfernt werden, um Fleckenbildung zu vermeiden.

### Toleranzen:

Die Maßtoleranzen (+/- 5mm) und Ebenheitstoleranzen (DIN 18202) unterliegen den üblichen materialspezifischen Toleranzen für Bauwerkstoffe, anlehnend an die DIN 18202.

## high line 300 - Hinweise

**Die Waschtischunterschränke sind standardmäßig mit Stauraumzubehör ausgestattet.**

**Folgendes Zubehör wird mitgeliefert:**

**WUA 3360 27:**

- 1x PZ 1245 16 - Aufteilungsrahmen, 1 Fach
- 1x PZ 1245 01 - Organisationseinsatz, 3 Behälter
- 1x PZ 1245 02 - Organisationseinsatz, Schminktablett
- 1x PZ 1245 05 - Organisationseinsatz, Kosmetiktücher-Box

**WUA 3390 27:**

- 1x PZ 1245 24 - Aufteilungsrahmen, 2 Fächer
- 1x PZ 1245 01 - Organisationseinsatz, 3 Behälter
- 1x PZ 1245 02 - Organisationseinsatz, Schminktablett
- 1x PZ 1245 03 - Organisationseinsatz, Kosmetikhalter
- 1x PZ 1245 05 - Organisationseinsatz, Kosmetiktücher-Box

**WUA 3312 27 und WUA 33D2 27**

- 1x PZ 1245 16 - Aufteilungsrahmen, 1 Fach
- 1x PZ 1245 39 - Aufteilungsrahmen, 3 Fächer
- 1x PZ 1245 01 - Organisationseinsatz, 3 Behälter
- 2x PZ 1245 02 - Organisationseinsatz, Schminktablett
- 1x PZ 1245 03 - Organisationseinsatz, Kosmetikhalter
- 1x PZ 1245 05 - Organisationseinsatz, Kosmetiktücher-Box

**WUA 332D 27:**

- 2x PZ 1245 16 - Aufteilungsrahmen, 1 Fach
- 2x PZ 1245 01 - Organisationseinsatz, 3 Behälter
- 2x PZ 1245 03 - Organisationseinsatz, Kosmetikhalter
- 2x PZ 1245 05 - Organisationseinsatz, Kosmetiktücher-Box